

TYPE 1877

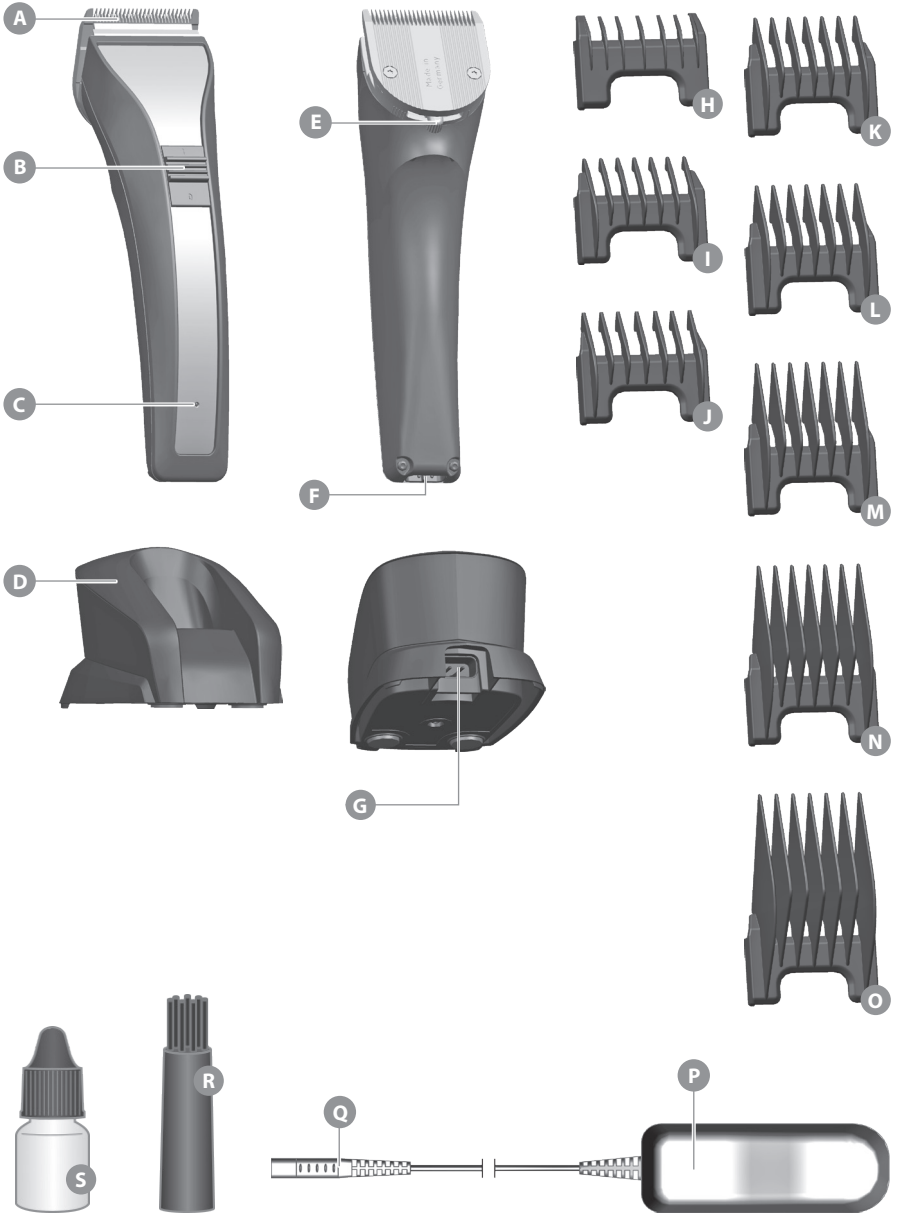

de
en
fr
it
es
pt
nl
da
sv
no
fi
tr
pl
cs
sk
hr
hu
sl
ro
bg
ru
uk
et
lv
lt
el
ar

1



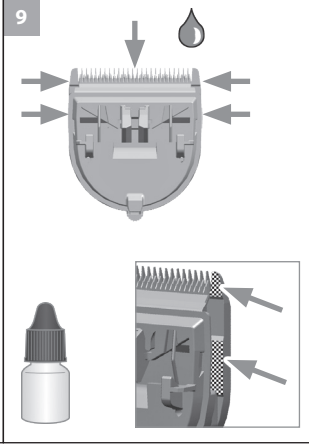
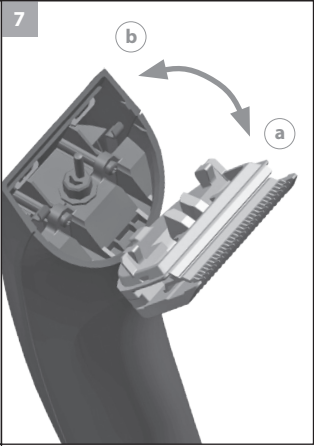
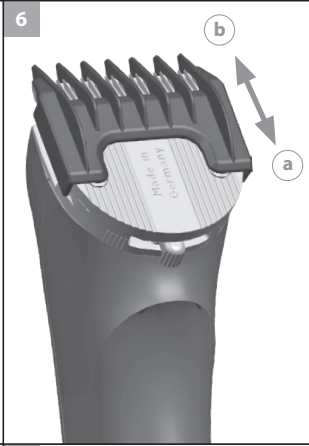
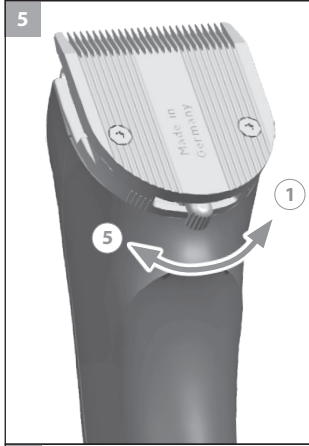
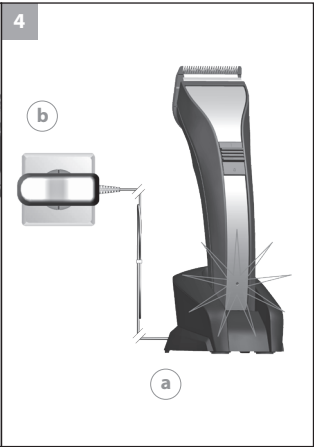
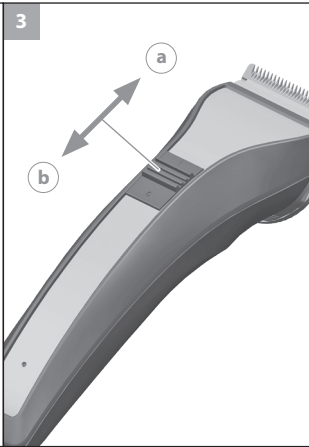
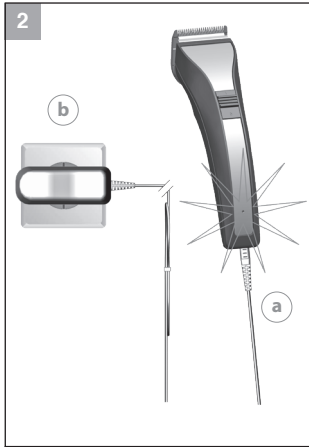

de	Betriebsanleitung (Original) – Netz-/Akku-Haarschneidemaschine Typ 1877	5
en	Operating manual (translation) – Cord/cordless hair clipper type 1877	8
fr	Mode d'emploi – Tondeuse à cheveux avec/sans fil, type 1877	11
it	Istruzioni per l'uso (traduzione) – Tagliacapelli a rete/a batteria tipo 1877	14
es	Manual de uso (traducción) – Máquina de corte de pelo con alimentación de red/por batería 1877	17
pt	Manual de instruções (tradução) – Máquina de corte de cabelo com bateria e ligação à rede elétrica tipo 1877	20
nl	Gebruiksaanwijzing (vertaling) – Netstroom-/accutondeuse type 1877	23
da	Driftsvejledning (oversættelse) – Net-/akku-hårklipper type 1877	26
sv	Bruksanvisning (översättning) – El-/batteridrivnen hårklippningsmaskin typ 1877	29
no	Bruksanvisning (oversettelse) – Nett-/batteridrevet hårklippemaskin type 1877	32
fi	Käyttöohje (käännös) – Tyypin 1877 verkko-/akkukäyttöinen hiustenleikkukone	35
tr	Kullanım kılavuzu (çeviri) – Elektrikli/bataryalı saç kesme makinesi tip 1877	38
pl	Instrukcja obsługi (tłumaczenie) – Maszynka do strzyżenia włosów z zasilaniem sieciowym/akumulatorowym typu 1877	41
cs	Návod k použití (překlad) – Zastříhovač vlasů s napájením ze sítě/akumulátoru typ 1877	44
sk	Návod na obsluhu (preklad) – Sieťový/akumulátorový strihač vlasov typ 1877	47
hr	Upute za uporabu (prijevod) – Šišač za kosu na struju i baterije, tip 1877	50
hu	Használati utasítás (fordítás) – Hálózatról/akkumulátorról működtethető 1877 típusú hajvágó gép	53
sl	Navodila za uporabo (prevod) – Aparat za striženje las na omrežni/akumulatorski pogon tip 1877	56
ro	Manual de utilizare (traducere) – Mașină de tuns părul model tip 1877 cu alimentare de la priză/acumulator	59
bg	Инструкция за експлоатация (превод) – Работеща на ток и с акумулатор машинка за подстригане тип 1877	62
ru	Руководство по эксплуатации (перевод) – Аккумуляторно-сетевая машинка для стрижки волос, тип 1877	65
uk	Посібник з експлуатації (переклад) – Машинка для стриження волосся, яка працює від електромережі та акумуляторів, тип 1877	69
et	Kasutusjuhend (tõlge) – Võrgu-/akutoitel juukselõikusmasin, tüüp 1877	72
lv	Tīkla/akumulatora matu griežamās mašīnas modeļa 1877 – lietošanas instrukcija (tulkojums)	75
lt	Naudojimo instrukcija (vertimas) – Iš elektros tinklo maitinama/akumuliatorinė plaukų kirpimo mašinėlė 1877	78
el	Οδηγίες Λειτουργίας (Μετάφραση) – Κοιρευτική μηχανή ρεύματος/μπταρίας τύπος 1877	81
ar	جهاز حلاقة الشعر يعمل بالكهرباء وبالبطارية طراز 1877 – تعليمات التشغيل (ترجمة)	84

Betriebsanleitung (Original) Netz-/Akku-Haarschneidemaschine Typ 1877

Allgemeine Benutzerhinweise

Informationen zum Gebrauch der Sicherheitshinweise und der Betriebsanleitung

- ▶ Beachten Sie ergänzend zu dieser Betriebsanleitung die separaten Sicherheitshinweise sowie alle mitgelieferten Hinweisblätter.
- ▶ Bevor Sie das Gerät zum ersten Mal in Betrieb nehmen, müssen die Sicherheitshinweise und die Betriebsanleitung vollständig gelesen und verstanden werden.
- ▶ Betrachten Sie die Sicherheitshinweise und die Betriebsanleitung als Teil des Produkts und bewahren Sie sie gut und erreichbar auf.
- ▶ Die Sicherheitshinweise und die Betriebsanleitung können auch als PDF-Datei von unseren Servicecentern angefordert werden. Die EG-Konformitätserklärung kann auch in weiteren Amtssprachen der EU von unseren Servicecentern angefordert werden.
- ▶ Fügen Sie die Sicherheitshinweise und die Betriebsanleitung bei Weitergabe des Gerätes an Dritte bei.

Symbol- und Hinweiserklärung

Die folgenden Symbole und Signalworte werden in dieser Betriebsanleitung, auf dem Gerät oder auf der Verpackung verwendet.



GEFAHR

Gefahr durch Stromschlag mit möglicher schwerer Körperverletzung oder Tod als Folge.



GEFAHR

Explosionsgefahr mit möglicher schwerer Körperverletzung oder Tod als Folge.



GEFAHR

Gefahr durch die Verwendung entzündlicher Stoffe. Durch Brandentstehung mögliche schwere Körperverletzung oder Tod als Folge.



WARNUNG

Warnung vor einer möglichen Körperverletzung oder einem gesundheitlichen Risiko.



VORSICHT

Hinweis auf die Gefahr von Sachschäden.



Hinweis mit nützlichen Informationen und Tipps.

- ▶ Sie werden zu einer Handlung aufgefordert.
1. Führen Sie diese Handlungen in der beschriebenen Reihenfolge durch.
 - 2.
 - 3.

Produktbeschreibung

Bezeichnung der Teile (Abb. 1)

- A Schneidsatz
- B Ein-/Ausschalter
- C Akkukapazitätsanzeige
- D Ladeständer
- E Schnittlängenverstellung
- F Gerätebuchse
- G Ladeständerbuchse
- H Kammaufsatz, 1,5 mm Schnittlänge*
- I Kammaufsatz, 3 mm Schnittlänge*
- J Kammaufsatz, 4,5 mm Schnittlänge*
- K Kammaufsatz, 6 mm Schnittlänge*
- L Kammaufsatz, 9 mm Schnittlänge*
- M Kammaufsatz, 12 mm Schnittlänge*
- N Kammaufsatz, 18 mm Schnittlänge*
- O Kammaufsatz, 25 mm Schnittlänge*
- P Steckerschaltnetzteil
- Q Geräteanschlusstecker
- R Reinigungsbürste
- S Öl für den Schneidsatz

* Kammaufsätze sind optionales Zubehör und können je nach Modell abweichen.

Technische Daten

Handgerät

Antrieb:	DC-Motor
Akku:	Li-ION-Akku
Ladezeit Akku:	ca. 80 Minuten
Betriebsdauer Akku:	bis zu 120 Minuten
Abmessungen (L x B x H):	178 x 48 x 51 mm
Gewicht:	ca. 275 g
Emissionsschalldruckpegel:	max. 63 dB(A) @ 25 cm
Vibration:	< 2,5 m/s ²

Ladeständer

Abmessungen	
mit Zubehör (B x T x H):	67 x 89 x 59 mm
Gewicht:	ca. 91 g

Steckerschaltnetzteil

Typ:	Adapter 6000
Leistungsaufnahme:	max. 12 W
Betriebsspannung:	100 – 240 V / 50/60 Hz

Betriebsbedingungen

Umgebung:	0°C – +40°C
-----------	-------------

Das Gerät ist schutzisoliert und funktentstört. Es erfüllt die Anforderungen der EU-Richtlinie Elektromagnetische Verträglichkeit 2014/30/EU und die Maschinenrichtlinie 2006/42/EG.

Betrieb

Vorbereitung

-  Bewahren Sie das Verpackungsmaterial für eine spätere sichere Lagerung oder Transport auf.

- ▶ Kontrollieren Sie die Vollständigkeit des Lieferumfangs.
- ▶ Prüfen Sie alle Teile auf eventuelle Transportschäden.

Sicherheit

-  **Vorsicht! Schäden durch falsche Spannungsversorgung.**
 - ▶ Betreiben Sie das Gerät ausschließlich mit der auf dem Typenschild angegebenen Spannung.

Akku laden

1. Stecken Sie den Geräteanschlusstecker des Steckerschaltnetzteil in die Ladeständerbuchse (Abb. 4ⓐ).

- 
 - Das Gerät kann auch direkt mit dem Steckerschaltnetzteil zum Laden verbunden werden (Abb. 2ⓐ/ⓐ).
 - Durch ein intelligentes Lademanagement wird ein Überladen des Akkus verhindert.

2. Stecken Sie das Steckerschaltnetzteil in die Netzsteckdose (Abb. 4ⓐ).
3. Schalten Sie mit dem Ein-/Ausschalter das Gerät aus (Abb. 3ⓐ).
4. Stellen Sie das Gerät in die Ladestation (Abb. 4) oder verbinden Sie es direkt mit dem Steckerschaltnetzteil (Abb. 2ⓐ/ⓐ).

- 
 - Während des Ladevorgangs blinkt die Kapazitätsanzeige langsam grün. Bei voll geladenem Akku leuchtet die Kapazitätsanzeige konstant grün.
 - Nach Entnahme des Gerätes aus dem Ladeständer erlischt nach ca. 30 Sekunden die Anzeige. (Stromsparmodus).

Akku Betrieb

1. Schalten Sie mit dem Ein-/Ausschalter das Gerät ein und nach Gebrauch aus (Abb. 3ⓐ/ⓐ).

- 
 - Nach dem Ausschalten des Gerätes erlischt nach ca. 15 Sekunden die Anzeige (Stromsparmodus).
 - Der Ladezustand des Akkus wird durch die Kapazitätsanzeige angezeigt:
 - leuchtet konstant grün = 100 % – 20 %
 - blinkt schnell grün = 20 % – 5 %
 - leuchtet konstant rot = 5 % – 0 %
 - Bei entladenerem Akku schaltet sich die Maschine automatisch ab.
 - Bei unzureichender Pflege des Schneidsatzes kann sich die Laufzeit erheblich reduzieren.

Netzbetrieb



Vorsicht! Schäden durch Benutzung der Haarschneidemaschine mit permanent eingestecktem Steckerschaltnetzteil (Netzbetrieb).

Die Benutzung der Haarschneidemaschine mit permanent eingestecktem Steckerschaltnetzteil (Netzbetrieb) ist nicht vorgesehen. Das Anschlusskabel des Steckerschaltnetzteil ist nicht für die mechanische Belastung im Dauerbetrieb ausgelegt.

- ▶ Der Netzbetrieb wird nur kurzfristig, im Falle eines leeren Akkus, empfohlen.

1. Stecken Sie den Geräteanschlusstecker des Steckerschaltnetzteil in die Gerätebuchse (Abb. 2ⓐ).
2. Stecken Sie das Steckerschaltnetzteil in die Netzsteckdose (Abb. 2ⓐ).
3. Schalten Sie mit dem Ein-/Ausschalter das Gerät ein und nach Gebrauch aus (Abb. 3ⓐ/ⓐ).

Bedienung

Einstellung der Schnittlänge

Über die im Schneidsatz integrierte Schnittlängenverstellung können Sie die Schnittlänge über 5 Positionen von 0,7 mm bis 3 mm einstellen (Abb. 5).

Schneiden mit Kammaufsatz

Das Gerät kann auch mit einem Kammaufsatz betrieben werden.

- ▶ Stellen Sie die Schnittlängenverstellung auf Position 1 (Abb. 5) um die angegebene Schnittlänge zu erreichen.



Kammaufsätze sind optionales Zubehör und können je nach Modell abweichen.

Kammaufsatz aufsetzen / abnehmen

1. Schieben Sie den Kammaufsatz in Pfeilrichtung bis zum Anschlag auf den Schneidsatz (Abb. 6ⓐ).
2. Der Kammaufsatz lässt sich durch Schieben in Pfeilrichtung entfernen (Abb. 6ⓐ).

Instandhaltung



Warnung! Verletzungen und Sachschäden durch unsachgemäße Handhabung.

- ▶ Schalten Sie das Gerät vor Beginn aller Reinigungs- und Wartungsarbeiten aus und trennen es von der Stromversorgung.

Reinigung und Pflege



Gefahr! Stromschlag durch eintretende Flüssigkeit.

- ▶ Das Gerät nicht in Wasser tauchen!
- ▶ Lassen Sie keine Flüssigkeiten in das Geräteinnere gelangen.



Vorsicht! Schäden durch aggressive Chemikalien.

- Aggressive Chemikalien können das Gerät und Zubehör schädigen.
- ▶ Verwenden Sie keine Lösungs- oder Scheuermittel.
 - ▶ Verwenden Sie ausschließlich das vom Hersteller empfohlene Reinigungsmittel und Schneidsatzöl.

- Zubehörteile können Sie über unsere Händler beziehen.
- Ersatzteile können Sie über unsere Servicecenter beziehen.

- ▶ Nehmen Sie den Kammaufsatz ab (Abb. 6Ⓢ) und klappen Sie den Schneidsatz vom Gehäuse ab (Abb. 7Ⓢ). Entfernen Sie mit der Reinigungsbürste die Haarreste aus der Gehäuseöffnung und vom Schneidsatz (Abb. 8). Drücken Sie zusätzlich den Reinigungshebel. So können Sie einfach die Haarreste zwischen Scherkamm und Schermesser mit der Reinigungsbürste entfernen (EASY CLEANING).
- ▶ Halten Sie die Ladekontakte am Ladeständer und am Gerät stets sauber.
- ▶ Wischen Sie das Gerät nur mit einem weichen, eventuell leicht feuchten Tuch ab.
- ▶ Ölen Sie den Schneidsatz mit Schneidsatzöl (Abb. 9).

- ▶ Für eine gute und lang anhaltende Schneidleistung ist es wichtig den Schneidsatz häufig zu ölen.
- ▶ Wenn nach längerer Gebrauchsdauer trotz regelmäßigem Reinigen und Ölen die Schneidleistung nachlässt, sollte der Schneidsatz ausgewechselt werden.

Austausch des Schneidsatzes

1. Drücken Sie den Schneidsatz in Pfeilrichtung vom Gehäuse weg (Abb. 7Ⓢ). Entfernen Sie den Schneidsatz.
2. Zum Wiedereinsetzen den Schneidsatz mit dem Haken in die Aufnahme am Gehäuse ansetzen und bis zum Einrasten zum Gehäuse drücken (Abb. 7Ⓢ).

Problembehebung

Schneidsatz schneidet schlecht oder rupft

Ursache: Schneidsatz ist verschmutzt oder verschlissen.

- ▶ Reinigen und ölen Sie den Schneidsatz. Sollte dies das Problem nicht beseitigen tauschen Sie den Schneidsatz aus.

Hautverletzung

Ursache: Zu starker Druck auf die Haut.

- ▶ Reduzieren Sie den Druck beim hautnahen Schneiden.

Ursache: Beschädigter Schneidsatz.

- ▶ Kontrollieren Sie, ob beim Gebrauch Zahnsitzen beschädigt wurden und tauschen Sie gegebenenfalls den Schneidsatz aus.

Akkulaufzeit ist zu kurz

Ursache: Ein verschmutzter und nicht geölter Schneidsatz reduziert die verfügbare Akkulaufzeit erheblich!

- ▶ Reinigen und ölen Sie den Schneidsatz gewissenhaft. Sollte die Akkulaufzeit dennoch viel zu kurz sein, so sind vermutlich die Akkus nahe an ihrem Lebensende.

Ursache: Kapazitätsanzeige ungenau

- ▶ Entladen Sie das Gerät vollständig und laden Sie es danach in einem ununterbrochenen Ladevorgang wieder vollständig auf.

Kapazitätsanzeige leuchtet nicht

Ursache: Gerät ist nicht richtig im Ladeständer positioniert.

- ▶ Stellen Sie sicher, dass das Gerät richtig im Ladeständer positioniert ist.

Ursache: Gerätebuchse ist verschmutzt.

- ▶ Reinigen Sie die Gerätebuchse.

Ursache: Defekte Stromversorgung.

- ▶ Überzeugen Sie sich von der einwandfreien Kontaktierung zwischen Steckerschaltenteil und Steckdose.
- ▶ Überprüfen Sie das Stromkabel auf eventuelle Beschädigungen.

Kapazitätsanzeige blinkt rot

- ▶ Kontrollieren Sie, dass der Schneidsatz nicht blockiert ist und sich das Messer bewegen lässt. Schalten Sie die Maschine ein und aus. Sollte die Kapazitätsanzeige wieder blinken wenden Sie sich bitte an Ihren Fachhändler oder an ein WAHL Servicecenter.

Wenn Sie das Problem mit diesen Hinweisen nicht beheben können, wenden Sie sich an unsere Servicecenter. Versuchen Sie keinesfalls das Gerät selbst zu reparieren!

Entsorgung



Vorsicht! Umweltschäden bei falscher Entsorgung.

- ▶ Akkus vor der Entsorgung entladen!
- ▶ Die ordnungsgemäße Entsorgung dient dem Umweltschutz und verhindert mögliche schädliche Auswirkungen auf Mensch und Umwelt.

Beachten Sie im Falle der Entsorgung des Geräts die jeweiligen gesetzlichen Vorschriften.

Information zur Entsorgung von elektrischen und elektronischen Geräten in der Europäischen Union:



Innerhalb der Europäischen Union wird für elektrisch betriebene Geräte die Entsorgung durch nationale Regelungen vorgegeben, die auf der EU-Richtlinie 2012/19/EU über Elektronik-Altgeräte (WEEE) basieren. Danach darf das Gerät nicht mehr mit dem kommunalen Müll oder Hausmüll entsorgt werden. Das Gerät wird bei den kommunalen Sammelstellen bzw. Wertstoffhöfen kostenlos entgegengenommen. Die Produktverpackung besteht aus recyclingfähigen Materialien. Entsorgen Sie diese umweltgerecht und führen diese der Wiederverwertung zu.

Operating manual (translation) Cord/cordless hair clipper type 1877

General user information

Information about using the safety instructions and the operating manual

- ▶ In addition to this operating manual, please also pay attention to the separate safety instructions and all other instruction sheets supplied.
- ▶ Before using the appliance for the first time, you must read and understand the safety instructions and the operating manual completely.
- ▶ Consider the safety instructions and the operating manual as part of the product and store them in a safe and accessible place.
- ▶ The safety instructions and the operating manual are also available in PDF format from our service centres. The EC declaration of conformity can also be requested in other official EU languages from our service centres.
- ▶ Include the safety instructions and the operating manual if passing the appliance to a third party.

Explanation of symbols and notes

The following symbols and signal words are used in this operating manual, on the appliance or on the packaging.



DANGER

Danger of electric shock which may result in serious physical injury or death.



DANGER

Danger of explosion which may result in serious physical injury or death.



DANGER

Danger due to the use of flammable materials. Danger of fire development which may result in serious physical injury or death.



WARNING

Warning of possible physical injury or a health risk.



CAUTION

Information about danger of material damage.



Note with useful information and tips.

- ▶ Action to be taken by owner.
1. Carry out these actions in the sequence described.
 - 2.
 - 3.

Product description

Description of parts (Fig. 1)

- A Blade set
- B On/off switch
- C Battery charge status indicator
- D Charging stand
- E Cutting length adjustment
- F Appliance socket
- G Charging stand socket
- H Attachment comb, cutting length 1.5 mm*
- I Attachment comb, cutting length 3 mm*
- J Attachment comb, cutting length 4.5 mm*
- K Attachment comb, cutting length 6 mm*
- L Attachment comb, cutting length 9 mm*
- M Attachment comb, cutting length 12 mm*
- N Attachment comb, cutting length 18 mm*
- O Attachment comb, cutting length 25 mm*
- P Plug-in transformer
- Q Appliance plug
- R Cleaning brush
- S Oil for blade set

* Attachment combs are optional accessories and can vary from model to model.

Technical data

Hand-held appliance

Drive:	DC motor
Battery:	Li-ION battery
Battery charging time:	approx. 80 minutes
Battery operating time:	Up to 120 minutes
Dimensions (L x W x H):	178 x 48 x 51 mm
Weight:	approx. 275 g
Emission sound pressure level	Max. 63 dB(A) @ 25 cm
Vibration:	< 2.5 m/s ²

Charging stand

Dimensions with accessories (L x W x H):	67 x 89 x 59 mm
Weight:	approx. 91 g

Plug-in transformer

Type	Adapter 6000
Power consumption:	max. 12 W
Operating voltage:	100 – 240 V / 50/60 Hz

Operating conditions

Ambient temperature:	0°C - +40°C
----------------------	-------------

The appliance is safety insulated and radio screened. It meets the requirements of EU Electromagnetic Compatibility Directive 2014/30/EU and Machinery Directive 2006/42/EC.

Operation

Preparation

-  Keep the packaging material for safe storage or transport later.

- ▶ Check that the contents are complete.
- ▶ Check all the parts for possible transport damage.

Safety



Caution! Damage due to incorrect power supply.

- ▶ Only operate the appliance with the voltage stated on the nameplate.

Charging the battery

1. Connect the appliance plug on the plug-in transformer to the charging stand socket (Fig. 4Ⓒ).



- The appliance can also be connected directly to the plug-in transformer for charging (Fig. 2Ⓐ/Ⓒ).
- Battery overcharging is prevented thanks to intelligent charge management.

2. Connect the plug-in transformer to the mains socket (Fig. 4Ⓓ).
3. Switch off the appliance using the on/off switch (Fig. 3Ⓒ).
4. Place appliance in the charging stand (Fig. 4) or connect directly to the plug-in transformer (Fig. 2Ⓐ/Ⓒ).



- During charging, the charging indicator flashes green slowly. With a fully charged battery, the charging indicator is constantly green.
- After the appliance has been removed from the charging stand, the display goes out after approx. 30 seconds. (power saving mode).

Battery operation

1. Switch on the appliance using the on/off switch and switch off after use (Fig. 3Ⓒ/Ⓓ).



- After the appliance has been switched off, the display goes out about 15 seconds later (power saving mode).
- The charge status of the battery is displayed by the charge indicator:

constant green illumination	= 100 % – 20 %
rapid green blinking	= 20 % – 5 %
constant red illumination	= 5 % – 0 %
- When the battery has fully run down, the appliance switches itself off automatically.
- In case of insufficient maintenance of the blade set, the operating time can be reduced considerably.

Mains operation



Caution! Damage due to use of the hair clipper with the plug-in transformer permanently plugged in (mains operation)

The hair clipper is not designed to be used with the plug-in transformer permanently plugged in (mains operation). The plug-in transformer connecting cable is not designed for mechanical stress in continuous operation.

- ▶ Mains operation is only recommended for short periods of use, in the event of an empty battery.

1. Connect the appliance plug on the plug-in transformer to the appliance socket (Fig. 2Ⓒ).
2. Connect the plug-in transformer to the mains socket (Fig. 2Ⓓ).
3. Switch on the appliance using the on/off switch and switch off after use (Fig. 3Ⓐ/Ⓓ).

Operation

Setting the cutting length

The cutting length can be adjusted to between 0.7 mm and 3 mm (5 possible positions) using the cutting-length adjustment integrated into the blade set (Fig. 5).

Cutting with the attachment comb

The appliance can also be operated with attachment combs.

- ▶ In order to achieve the indicated cutting length, the cutting length adjustment lever should be set to position 1 (Fig. 5).



- Attachment combs are optional accessories and can vary from model to model.

Attaching/removing the attachment comb

1. Slide the attachment comb on to the blade set in the direction of the arrow until it reaches the limit stop (Fig. 6Ⓒ).
2. The attachment comb can be removed by pushing it in the direction of the arrow (Fig. 6Ⓓ).

Maintenance



Warning! Injuries and material damage due to incorrect handling.

- ▶ Switch off the appliance before cleaning it or performing any maintenance and disconnect it from the mains.

Cleaning and care



Danger! Electric shock due to penetration of liquid.

- ▶ Do not immerse the appliance in water!
- ▶ Do not allow any liquid to get inside the appliance.



Caution! Danger from aggressive chemicals.

- Aggressive chemicals could damage the appliance and accessories.
 - ▶ Never use solvents or scouring agents.
 - ▶ Only use cleaning agents and blade set oil recommended by the manufacturer.



- Accessories are available from our dealer.
- Spare parts are available from our service centre.

- ▶ Remove the attachment comb (Fig. 6Ⓒ) and lift the blade set out of the housing (Fig. 7Ⓒ). Use the cleaning brush to remove any cut hairs from the housing opening and from the blade set (Fig. 8). The cleaning lever can also be pressed. This allows the cut hairs that accumulate between the bottom blade and the top blade to be easily removed using the cleaning brush (EASY CLEANING).
- ▶ The charging contacts on the appliance and on the charging stand should always be kept clean.
- ▶ Only wipe the appliance with a soft, slightly damp cloth.
- ▶ Oil the blade set with blade set oil (Fig. 9).

- i** ▶ For a good and long-lasting cutting performance, it is important to oil the blade set frequently.
- ▶ If the cutting performance deteriorates after long use despite regular cleaning and oiling, the blade set should be replaced.

Changing the blade set

1. Slide the blade set off the housing in the direction of the arrow (Fig. 7Ⓒ). Remove the blade set.
2. Replace the blade set by hooking it into the housing and pressing it down until it clicks into position (Fig. 7Ⓓ).

Problem solving

Blade set is cutting badly or pulling hair out.

Cause: Blade set is dirty or worn out.

- ▶ Clean and oil the blade set. If this does not resolve the problem, replace the blade set.

Skin injury

Cause: Too much pressure on the skin.

- ▶ Reduce pressure when cutting close to skin.

Cause: Damaged blade set.

- ▶ Check whether the blade edges were damaged during use and replace the blade set if necessary.

Battery operating time is too short

Cause: A blade set that is very dirty and has not been oiled can reduce the available battery operating time substantially!

- ▶ Carefully clean and oil the blade set. If the blade set is clean and oiled and the battery operating time is still far too short, it is likely that the batteries are nearing the end of their life.

Cause: Battery power indicator is imprecise.

- ▶ Fully discharge the appliance before fully recharging it in one uninterrupted charging process.

Battery power indicator light does not light up

Cause: Appliance has not been correctly placed on the charging stand.

- ▶ Ensure that the appliance has been correctly placed on the charging stand.

Cause: appliance socket is dirty.

- ▶ Clean the appliance socket.

Cause: Defective power supply.

- ▶ Make sure that there is a faultless contact between the plug-in transformer and the socket.
- ▶ Check the mains cable for possible damage.

Battery charge indicator blinks red

- ▶ Check whether the blade set is blocked and the blade is able to move. Switch the appliance on and off. If the battery charge indicator is blinking, please contact your specialist retailer or a WAHL service centre.

In the event that this information does not help you resolve your problem, please contact our service centre. Never attempt to repair the appliance yourself!

Disposal



Handle with care! Environmental damage in the event of incorrect disposal.

- ▶ Discharge batteries prior to disposal!
- ▶ Correct disposal will ensure environmental protection and prevent any potentially harmful impact on people and the environment.

Adhere to the relevant legal requirements when disposing of the appliance.

Information on the disposal of electrical and electronic appliances in the European Community:



Within the European Community, national regulations are specified for the disposal of electrical appliances, based on EU Waste Electrical and Electronic Equipment Directive 2012/19/EC (WEEE). In accordance with this, the appliance can no longer be disposed of with the local or domestic waste. The appliance will be accepted free of charge by local collection points or recycling centres. The packaging for this product is made from recyclable materials. Dispose of this in an environmentally friendly manner by recycling it.

Mode d'emploi

Tondeuse à cheveux avec/sans fil, type 1877

Conseils généraux d'utilisation

Informations sur l'utilisation des consignes de sécurité et du mode d'emploi

- ▶ En complément de ce mode d'emploi, consultez les consignes de sécurité séparées ainsi que toutes les notices annexes fournies.
- ▶ Avant la première mise en service de l'appareil, vous devez avoir lu et compris intégralement le mode d'emploi et les consignes de sécurité.
- ▶ Vous devez considérer le mode d'emploi et les consignes de sécurité comme partie intégrante du produit et le conserver soigneusement et à un endroit facilement accessible.
- ▶ Nos centres de SAV peuvent également vous envoyer le mode d'emploi et les consignes de sécurité sous forme de fichier PDF sur simple demande. La déclaration de conformité CE peut également être demandée à nos centres de SAV dans d'autres langues officielles de l'UE.
- ▶ Joignez le mode d'emploi et les consignes de sécurité à l'appareil lorsque vous le remettez à un tiers.

Explication des symboles et consignes

Les symboles et mots-clés suivants figurent dans ce mode d'emploi, sur l'appareil ou l'emballage.



DANGER

Risque d'électrocution pouvant entraîner des blessures graves ou la mort.



DANGER

Risque d'explosion pouvant entraîner des blessures graves ou la mort.



DANGER

Danger en cas d'utilisation de substances inflammables. Risque d'incendie pouvant entraîner des blessures graves ou la mort.



AVERTISSEMENT

Risque de blessures éventuelles ou risque pour la santé.



ATTENTION

Risque de dommages matériels.



Conseils et informations utiles.

- ▶ Vous êtes invité(e) à exécuter une action.

1. Exécutez ces actions dans l'ordre décrit.
- 2.
- 3.

Description du produit

Désignation des éléments (Fig. 1)

- A Tête de coupe
- B Touche marche / arrêt
- C Affichage de l'état de charge de la batterie
- D Socle chargeur
- E Réglage de la longueur de coupe
- F Prise de l'appareil
- G Prise du socle chargeur
- H Peigne, longueur de coupe 1,5 mm*
- I Peigne, longueur de coupe 3 mm*
- J Peigne, longueur de coupe 4,5 mm*
- K Peigne, longueur de coupe 6 mm*
- L Peigne, longueur de coupe 9 mm*
- M Peigne, longueur de coupe 12 mm*
- N Peigne, longueur de coupe 18 mm*
- O Peigne, longueur de coupe 25 mm*
- P Adaptateur secteur
- Q Prise d'alimentation
- R Brosse de nettoyage
- S Huile pour la tête de coupe

* Les peignes sont des accessoires optionnels et peuvent varier en fonction des modèles.

Caractéristiques techniques

Appareil portable

Moteur :	Moteur DC
Batterie :	Batterie
Durée de chargement de la batterie :	env. 80 minutes
Durée de fonctionnement sur batterie :	jusqu'à 120 minutes
Dimensions (L x l x h) :	178 x 48 x 51 mm
Poids :	env. 275 g
Niveau de pression acoustique des émissions :	max. 63 dB(A) à 25 cm
Vibrations :	< 2,5 m/s ²

Socle chargeur

Dimensions avec accessoires (L x l x h) :	67 x 89 x 59 mm
Poids :	env. 91 g

Adaptateur secteur

Modèle :	adaptateur 6000
Puissance absorbée :	max. 12 W
Tension de service :	100 – 240 V / 50/60 Hz

Conditions de fonctionnement

Environnement : 0°C – +40°C

L'appareil est équipé d'une double isolation et d'un dispositif d'antiparasitage. Il satisfait aux exigences de la directive européenne 2014/30/UE « Compatibilité électromagnétique » et de la directive 2006/42/CE « Machines »

Fonctionnement

Préparation

- ! Conservez l'emballage d'origine pour un rangement ou transport ultérieur en toute sécurité.

- ▶ Contrôlez l'intégralité de la livraison.
- ▶ Vérifiez que les pièces n'aient pas été endommagées au cours du transport.

Sécurité



Attention ! Risque de dommages liés à une tension d'alimentation inadaptée.

- ▶ Utilisez l'appareil exclusivement avec la tension indiquée sur la plaque signalétique.

Charger la batterie

1. Mettez la prise d'alimentation de l'adaptateur secteur dans la prise du socle chargeur (Fig. 4ⓐ).



- L'appareil peut également être directement branché à l'adaptateur secteur pour être rechargé (Fig. 2ⓐ/ⓑ).
- Une surcharge de la batterie est empêchée par un système de gestion de charge intelligent.

2. Branchez l'adaptateur secteur dans la prise secteur (Fig. 4ⓐ).
3. Éteignez l'appareil en utilisant l'interrupteur marche / arrêt (Fig. 3ⓐ).
4. Posez l'appareil dans le socle chargeur (Fig. 4) ou branchez-le directement au moyen de l'adaptateur secteur (Fig. 2ⓐ/ⓑ).



- L'indicateur de charge clignote lentement en vert pendant la charge. Lorsque la batterie est complètement chargée, l'indicateur de charge reste allumé en vert.
- Lorsque l'appareil est retiré du socle chargeur, l'indicateur s'éteint après environ 30 secondes. (Mode économie d'énergie).

Fonctionnement sur batterie

1. Mettez l'appareil en marche avec l'interrupteur marche/arrêt et éteignez-le après utilisation (Fig. 3ⓐ/ⓑ).



- Lorsque l'appareil est mis hors tension, l'indicateur s'éteint après environ 15 secondes (mode d'économie d'énergie).
- L'état de charge de la batterie est indiqué par le témoin de capacité :
reste allumé en vert = 100 % – 20 %
clignote rapidement en vert = 20 % – 5 %
reste allumé en rouge = 5 % – 0 %
- Lorsque la batterie est complètement déchargée, l'appareil s'éteint automatiquement.
- La durée d'utilisation peut considérablement diminuer en cas d'entretien insuffisant de la tête de coupe.

Fonctionnement sur secteur



Attention ! Risque de dommages en cas de branchement permanent de la tondeuse à cheveux à l'adaptateur secteur en cours d'utilisation (fonctionnement sur secteur).

La tondeuse à cheveux n'est pas prévue pour être utilisée en restant branchée en permanence à l'adaptateur secteur (fonctionnement sur secteur). Le câble de raccordement de l'adaptateur secteur n'est pas conçu pour résister à la sollicitation mécanique permanente en fonctionnement sur secteur.

- ▶ Le fonctionnement sur secteur n'est conseillé que de façon brève, en cas de batterie déchargée.

1. Mettez la prise d'alimentation de l'adaptateur secteur dans la prise de l'appareil (Fig. 2ⓐ).
2. Branchez l'adaptateur secteur dans la prise secteur (Fig. 2ⓑ).
3. Mettez l'appareil en marche avec l'interrupteur marche/arrêt et éteignez-le après utilisation (Fig. 3ⓐ/ⓑ).

Utilisation

Réglage de la longueur de coupe

Le réglage de longueur de coupe intégré à la tête de coupe permet de régler la longueur de coupe avec 5 positions de 0,7 mm à 3 mm (Fig. 5).

Couper avec les peignes

L'appareil peut également être utilisé avec des peignes.

- ▶ Pour atteindre la longueur de coupe indiquée, placez le réglage de longueur de coupe sur la position 1 (Fig. 5).



Les peignes sont des accessoires optionnels et peuvent varier en fonction des modèles.

Mettre en place/enlever le peigne

1. Glissez le peigne sur la tête de coupe dans le sens de la flèche, jusqu'à la butée (Fig. 6ⓐ).
2. Le peigne peut être retiré en tirant dans le sens de la flèche (Fig. 6ⓑ).

Entretien



Avertissement ! Risque de blessures et dommages matériels liés à une utilisation non-conforme.

- ▶ Éteignez l'appareil avant toute opération de nettoyage et de maintenance et débranchez-le de l'alimentation électrique.

Nettoyage et entretien



Danger ! Risque de électrocution liée à la pénétration de liquide.

- ▶ Ne pas plonger l'appareil dans l'eau !
- ▶ Ne laissez pas de liquides pénétrer à l'intérieur de l'appareil.

**Attention ! Risque de dommages liés à des produits chimiques agressifs.**

Les produits chimiques agressifs peuvent endommager l'appareil et les accessoires.

- ▶ N'utilisez pas de solvants ni d'abrasifs.
- ▶ Utilisez exclusivement les produits de nettoyage et l'huile pour tête de coupe recommandés par le fabricant.



- Vous pouvez vous procurer tous les accessoires auprès de nos revendeurs.
- Vous pouvez vous procurer toutes les pièces de rechange auprès de notre centre de services.

- ▶ Retirez le peigne (Fig. 6 ⊕) et détachez la tête de coupe en l'écartant du boîtier (Fig. 7 ⊕). À l'aide de la brosse de nettoyage, retirez le reste des cheveux dans l'ouverture du boîtier et dans la tête de coupe (Fig. 8). Appuyez sur le levier de nettoyage. Les restes de cheveux entre le peigne de la tête de coupe et la lame peuvent ainsi être facilement enlevés avec la brosse de nettoyage (EASY CLEANING).
- ▶ Veillez à ce que les contacts de charge du socle de recharge et de l'appareil soient toujours propres.
- ▶ Essuyez l'appareil uniquement avec un chiffon doux, éventuellement légèrement humide.
- ▶ Lubrifiez la tête de coupe avec de l'huile pour tête de coupe (Fig. 9).



- ▶ Pour une capacité de coupe performante et durable, il est important de lubrifier régulièrement la tête de coupe.
- ▶ Si après une longue durée d'utilisation et malgré un nettoyage et un huilage réguliers, la capacité de coupe diminue, il convient de changer la tête de coupe.

Changement de la tête de coupe

1. Appuyez sur la tête de coupe dans le sens de la flèche pour la détacher du boîtier (Fig. 7 ⊕). Retirez la tête de coupe.
2. Pour remettre la tête de coupe en place, la placer avec le crochet dans le logement du boîtier et poussez jusqu'à ce qu'elle s'emboîte (Fig. 7 ⊕).

Résolution des problèmes**La tête de coupe ne coupe pas correctement ou arrache les cheveux**

Cause : La tête de coupe est encrassée ou usée.

- ▶ Nettoyez et lubrifiez la tête de coupe. Si le problème persiste, remplacez la tête de coupe.

Blessures sur la peau

Cause : Pression trop importante sur la peau.

- ▶ Diminuez la pression lorsque vous coupez près de la peau.

Cause : Tête de coupe endommagée.

- ▶ Vérifiez si les bouts des dents ont été endommagés lors de l'utilisation et remplacez la tête de coupe le cas échéant.

L'autonomie de la batterie est trop courte

Cause : Une tête de coupe encrassée et non huilée réduit considérablement l'autonomie disponible !

- ▶ Nettoyez et lubrifiez consciencieusement la tête de coupe. Si l'autonomie est toujours insuffisante, les batteries arrivent probablement à leur fin de vie.

Cause : L'affichage de la capacité est imprécis.

- ▶ Déchargez entièrement l'appareil, puis rechargez-le complètement en un processus de charge sans interruption.

Le témoin de charge ne s'allume pas

Cause : L'appareil n'est pas positionné correctement dans le socle chargeur.

- ▶ Assurez-vous que l'appareil soit correctement positionné dans le socle chargeur.

Cause : La prise de l'appareil est encrassée.

- ▶ Nettoyez la prise de l'appareil.

Cause : Alimentation électrique défectueuse.

- ▶ Vérifiez le bon contact entre l'adaptateur secteur et la prise secteur.
- ▶ Vérifiez si le câble d'alimentation présente des endommagements.

Le témoin de charge clignote en rouge

- ▶ Contrôlez si la tête de coupe n'est pas bloquée et la lame peut être déplacée. Éteignez et allumez l'appareil. Si le témoin de charge clignote de nouveau, veuillez vous adresser à votre revendeur spécialisé ou à un centre de SAV WAHL.

Si le problème persiste malgré ces conseils, adressez-vous à notre centre de SAV. N'essayez jamais de réparer l'appareil vous-même.

Mise au rebut**Attention ! Risque de dommages environnementaux en cas de mise au rebut inadaptée.**

- ▶ Déchargez les batteries avant de les jeter !
- ▶ Le traitement conforme des déchets protège l'environnement et empêche les impacts possibles sur l'homme et l'environnement.

Lors de la mise au rebut de l'appareil, respectez les réglementations légales en vigueur.

Informations concernant la mise au rebut d'appareils électriques et électroniques dans la Communauté Européenne :

Au sein de la Communauté Européenne, des réglementations nationales reposant sur la directive UE 2012/19/CE relative aux appareils électroniques (WEEE) définissent la mise au rebut des appareils électriques. Selon celle-ci, l'appareil ne doit plus être jeté dans les ordures communales ou ménagères. L'appareil peut être remis gratuitement aux centres de collecte communaux ou aux entreprises de traitement de déchets. L'emballage de ce produit se compose de matériaux recyclables. Pensez à respecter l'environnement et apportez-le au recyclage.

de

en

fr

it

es

pt

nl

da

sv

no

fi

tr

pl

cs

sk

hr

hu

sl

ro

bg

ru

uk

et

lv

lt

el

ar

Istruzioni per l'uso (traduzione) Tagliacapelli a rete/a batteria tipo 1877

Istruzioni generali per l'utente

Istruzioni sull'utilizzo delle avvertenze di sicurezza e delle istruzioni per l'uso

- ▶ Oltre alle presenti istruzioni per l'uso, attenersi alle apposite avvertenze di sicurezza nonché a tutti i fogli di istruzioni forniti in dotazione.
- ▶ Prima di mettere in funzione l'apparecchio per la prima volta, è necessario che le avvertenze di sicurezza e le istruzioni per l'uso siano state lette per intero e comprese.
- ▶ Considerare le avvertenze di sicurezza e le istruzioni per l'uso una parte integrante del prodotto e conservarle in un posto sicuro ed accessibile.
- ▶ Le avvertenze di sicurezza e le istruzioni per l'uso possono essere richieste ai nostri centri di assistenza anche in formato PDF. La dichiarazione di conformità CE può essere richiesta ai nostri centri di assistenza anche in altre lingue ufficiali dell'UE.
- ▶ Allegare le avvertenze di sicurezza e le istruzioni per l'uso al momento della cessione dell'apparecchio a terzi.

Spiegazione dei simboli e degli avvisi

I simboli e le avvertenze seguenti vengono impiegati nelle presenti istruzioni per l'uso, sull'apparecchio o sull'imballaggio.



PERICOLO

Pericolo di folgorazione con possibile conseguenza di gravi lesioni corporee o morte.



PERICOLO

Pericolo di esplosione con possibile conseguenza di gravi lesioni corporee o morte.



PERICOLO

Pericolo dovuto all'impiego di sostanze infiammabili. La propagazione di fiamme può provocare gravi lesioni fisiche o morte.



AVVERTENZA

Messa in guardia da una possibile lesione corporea o da un rischio per la salute.



CAUTELE

Indicazione del pericolo di danni materiali.



Indicazione con informazioni e consigli utili.

- ▶ Viene richiesta un'azione da parte vostra.
1. Eseguire queste azioni nella successione descritta.
 - 2.
 - 3.

Descrizione del prodotto

Denominazione dei pezzi (Fig. 1)

- A** Testina di taglio
- B** Interruttore On/Off
- C** Indicatore di carica della batteria
- D** Base di ricarica
- E** Regolazione della lunghezza di taglio
- F** Presa dell'apparecchio
- G** Presa della base di ricarica
- H** Pettine regolacapelli, lunghezza di taglio 1,5 mm*
- I** Pettine regolacapelli, lunghezza di taglio 3 mm*
- J** Pettine regolacapelli, lunghezza di taglio 4,5 mm*
- K** Pettine regolacapelli, lunghezza di taglio 6 mm*
- L** Pettine regolacapelli, lunghezza di taglio 9 mm*
- M** Pettine regolacapelli, lunghezza di taglio 12 mm*
- N** Pettine regolacapelli, lunghezza di taglio 18 mm*
- O** Pettine regolacapelli, lunghezza di taglio 25 mm*
- P** Trasformatore a spina
- Q** Spina di connessione dell'apparecchio
- R** Spazzolino per la pulizia
- S** Olio per la testina

* I pettini regolacapelli sono accessori opzionali e possono differire a seconda del modello.

Dati tecnici

Apparecchio portatile

Azionamento:	Motore DC
Batteria:	accumulatore agli ioni di litio
Tempo di carica batteria:	circa 80 minuti
Durata di funzionamento batteria:	fino a 120 minuti
Dimensioni (L x P x A):	178 x 48 x 51 mm
Peso:	ca. 275 g
Livello di pressione acustica dell'emissione:	max. 63 dB(A) @ 25 cm
Vibrazione:	< 2,5 m/s ²

Base di ricarica

Dimensioni	
Con accessori (L x P x A):	67 x 89 x 59 mm
Peso:	ca. 91 g

Trasformatore a spina

Tipologia:	adattatore 6000
Assorbimento di potenza:	max. 12 W
Tensione di esercizio:	100 – 240 V / 50/60 Hz

Condizioni di esercizio

Ambiente:	0°C – +40°C
-----------	-------------

L'apparecchio è isolato e schermato. Soddisfa i requisiti della direttiva UE in materia di compatibilità elettromagnetica 2014/30/UE e la direttiva macchine 2006/42/CE.

Funzionamento

Preparazione

- Conservare il materiale di imballaggio per uno stoccaggio o un trasporto successivo.

- ▶ Controllare la completezza della fornitura.
- ▶ Verificare tutti i pezzi per escludere eventuali danni di trasporto.

Sicurezza



Cautela! Danni causati da un'alimentazione di tensione errata.

- ▶ Usare l'apparecchio esclusivamente con la tensione indicata sulla targhetta.

Carica della batteria

1. Inserire la spina di connessione del trasformatore a spina nella presa della base di ricarica (Fig. 4 ⓐ).



- L'apparecchio può anche essere collegato direttamente al trasformatore a spina per la carica (Fig. 2 ⓐ/ⓑ).
- Grazie ad una gestione intelligente della carica viene impedito un sovraccarico della batteria.

2. Inserire il trasformatore a spina nella presa di alimentazione (Fig. 4 ⓑ).
3. Spegnerne l'apparecchio con l'interruttore On/Off (Fig. 3 ⓐ).
4. Porre l'apparecchio nella base di ricarica (Fig. 4) o collegarlo direttamente con il trasformatore a spina (Fig. 2 ⓐ/ⓑ).



- Durante la procedura di carica, l'indicatore di carica della batteria lampeggia lentamente con luce verde. In caso di batteria completamente carica, l'indicatore di carica della batteria si accende con luce verde costante.
- Una volta estratto l'apparecchio dalla base, la spia si spegnerà dopo circa 30 secondi. (Modalità di risparmio energetico).

Funzionamento a batteria

1. Accendere l'apparecchio con l'interruttore On/Off e spegnerlo con lo stesso interruttore dopo l'uso (Fig. 3 ⓐ/ⓑ).



- Dopo lo spegnimento dell'apparecchio, l'indicatore si spegne dopo circa 15 secondi (modalità di risparmio energetico).
- Lo stato di carica della batteria verrà visualizzato tramite l'indicatore di carica della batteria:
 - acceso con luce verde costante = 100 % - 20 %
 - lampeggio rapido con luce verde = 20 % - 5 %
 - acceso con luce rossa costante = 5 % - 0 %
- A batteria scarica, la macchinetta si spegne automaticamente.
- In caso di insufficiente cura della testina, l'autonomia può ridursi notevolmente.

Funzionamento a rete



Cautela! Danni causati dall'utilizzo del tagliacapelli con il trasformatore a spina collegato in modo permanente (funzionamento a rete).

L'utilizzo del tagliacapelli con il trasformatore a spina collegato in modo permanente (funzionamento a rete) non è previsto. Il cavo di collegamento del trasformatore a spina non è concepito per la sollecitazione meccanica nel funzionamento continuo.

- ▶ Il funzionamento a rete è consigliato solo a breve termine, in caso di batteria vuota.

1. Inserire il connettore del trasformatore a spina nella presa dell'apparecchio (fig. 2 ⓐ).
2. Inserire il trasformatore a spina nella presa di alimentazione (Fig. 2 ⓑ).
3. Accendere l'apparecchio con l'interruttore On/Off e spegnerlo con lo stesso interruttore dopo l'uso (Fig. 3 ⓐ/ⓑ).

Uso

Impostazione della lunghezza di taglio

Tramite la regolazione della lunghezza di taglio integrata nella testina, è possibile impostare la lunghezza di taglio scegliendo tra 5 posizioni da 0,7 mm fino a 3 mm (fig. 5).

Taglio con pettini regolacapelli

L'apparecchio può essere fatto funzionare anche con pettini regolacapelli.

- ▶ Impostare la regolazione della lunghezza di taglio alla posizione 1 (fig. 5) per raggiungere la lunghezza di taglio indicata.



- I pettini regolacapelli sono accessori opzionali e possono differire a seconda del modello.

Inserimento / rimozione del pettine regolacapelli

1. Spingere il pettine regolacapelli sulla testina in direzione della freccia fino all'arresto (Fig. 6 ⓐ).
2. Il pettine regolacapelli può essere tolto spingendolo in direzione della freccia (Fig. 6 ⓑ).

Manutenzione



Avvertenza! Lesioni e danni materiali causati da un uso improprio.

- ▶ Prima di ogni operazione di pulizia e manutenzione si raccomanda di spegnere l'apparecchio e di staccarlo dall'alimentazione elettrica.

Pulizia e manutenzione



Pericolo! Folgorazione causata dall'infiltrazione di liquido.

- ▶ Non immergere l'apparecchio in acqua!
- ▶ Non far penetrare liquidi all'interno dell'apparecchio.

**Cautela! Danni causati da sostanze chimiche aggressive.**

Le sostanze chimiche aggressive possono danneggiare l'apparecchio e gli accessori.

- ▶ Non utilizzare solventi o detersivi abrasivi.
- ▶ Utilizzare esclusivamente detersivi e olio per testine consigliati dal produttore.



- Gli accessori possono essere richiesti presso i nostri rivenditori.
- I pezzi di ricambio possono essere richiesti presso i nostri centri di assistenza.

- ▶ Togliere il pettine regolacapelli (Fig. 6Ⓞ) e ribaltare la testina per toglierla dall'alloggiamento (Fig. 7Ⓞ). Eliminare con lo spazzolino i resti di capelli dall'apertura dell'alloggiamento e dalla testina (Fig. 8). Premere inoltre la leva di pulizia. In questo modo è possibile rimuovere i resti di capelli tra il pettine di taglio e la lama con lo spazzolino (EASY CLEANING).
- ▶ Mantenere sempre puliti i contatti di carica sulla base di ricarica e sull'apparecchio.
- ▶ Pulire l'apparecchio solo con un panno morbido, eventualmente un po' inumidito.
- ▶ Oliare la testina con l'olio per testine (Fig. 9).



- ▶ Per una buona e durevole prestazione di taglio è importante oliare spesso la testina.
- ▶ Se in seguito ad un utilizzo prolungato la prestazione di taglio diminuisce pur avendo pulito ed oliato regolarmente, si consiglia di cambiare la testina.

Sostituzione della testina

1. Estrarre la testina dall'apparecchio spingendo in direzione della freccia (Fig. 7Ⓞ). Rimuovere la testina.
2. Per rimetterla in sede, poggiare la testina con il gancio nell'attacco presente sull'alloggiamento e spingerla verso l'alloggiamento fino all'incastro (Fig. 7Ⓞ).

Risoluzione dei problemi**La testina taglia male o strappa i peli**

Causa: la testina è sporca o usurata.

- ▶ Pulire e oliare la testina. Se ciò non dovesse eliminare il problema, sostituire la testina.

Lesione cutanea

Causa: pressione troppo elevata sulla pelle.

- ▶ Ridurre la pressione mentre si effettuano tagli radenti.

Causa: testina danneggiata.

- ▶ Controllare se durante l'uso sono state danneggiate delle punte dei denti e, all'occorrenza, sostituire la testina.

L'autonomia della batteria è troppo breve

Causa: Una testina sporca o non oliata riduce notevolmente l'autonomia a disposizione della batteria!

- ▶ Pulire e oliare la testina procedendo con scrupolo. Se, ciononostante, l'autonomia della batteria dovesse essere troppo breve, probabilmente le batterie stanno per raggiungere il termine della loro durata utile.

Causa: l'indicatore della batteria non è preciso

- ▶ Scaricare completamente l'apparecchio e in seguito ricaricarlo integralmente con un processo di carica ininterrotto.

L'indicatore della batteria non si illumina

Causa: l'apparecchio non è posizionato correttamente nella base di ricarica.

- ▶ Assicurarsi che l'apparecchio sia posizionato correttamente nella base di ricarica.

Causa: la presa dell'apparecchio è sporca.

- ▶ Pulire la presa dell'apparecchio.

Causa: alimentazione elettrica difettosa.

- ▶ Accertare il contatto perfetto tra il trasformatore a spina e la presa.
- ▶ Verificare il cavo elettrico per escludere eventuali danneggiamenti.

L'indicatore di carica della batteria lampeggia con luce rossa

- ▶ Controllare che la testina non sia bloccata e che la lama possa essere mossa. Spegnerne ed accendere la macchinetta. Se l'indicatore di carica della batteria torna a lampeggiare nuovamente, rivolgersi al proprio rivenditore specializzato o a un centro di assistenza WAHL.

Se il problema non si risolve seguendo queste istruzioni, rivolgetevi al nostro centro di assistenza. Non cercare mai di riparare l'apparecchio per conto proprio!

Smaltimento**Cautela! Danni ambientali in caso di smaltimento errato.**

- ▶ Scaricare le batterie prima dello smaltimento!
- ▶ Uno smaltimento conforme alle prescrizioni di legge garantisce la tutela dell'ambiente ed impedisce possibili effetti dannosi sull'uomo e sull'ambiente medesimo.

In caso di smaltimento dell'apparecchio, osservare le rispettive norme di legge.

Informazioni sullo smaltimento di apparecchi elettrici ed elettronici nella Comunità Europea:

All'interno della Comunità Europea, lo smaltimento di apparecchi elettrici è prescritto da regolamenti nazionali che si basano sulla direttiva UE 2012/19/CE sui rifiuti di apparecchiature elettriche ed elettroniche (WEEE). Questa vieta di smaltire l'apparecchio insieme ai rifiuti comunali o domestici. L'apparecchio viene smaltito gratuitamente presso i punti di raccolta previsti dal comune nonché nei centri di riciclaggio. L'imballo del prodotto è composto da materiali riciclabili. Smaltirli nel rispetto dell'ambiente e riciclarli.

Manual de uso (traducción)

Máquina de corte de pelo con alimentación de red/por batería 1877

Indicaciones generales de uso

Información sobre la utilización de las advertencias de seguridad y del manual de uso

- ▶ Además de este manual, lea y siga las advertencias de seguridad y todas las hojas de indicaciones que se adjuntan.
- ▶ Antes de poner en marcha por primera vez el aparato debe leer y comprender por completo las advertencias de seguridad y las instrucciones contenidas en el manual de uso.
- ▶ El manual de uso y las advertencias de seguridad son un componente más del producto y debe guardarlos de forma segura y accesible.
- ▶ Las advertencias de seguridad y el manual de uso están disponibles como archivo Pdf previa solicitud a nuestro Departamento de atención al cliente. La Declaración de Conformidad CE está disponible en otros idiomas oficiales de la UE previa solicitud a nuestro Departamento de atención al cliente.
- ▶ Si entrega el aparato a otra persona, entréguele también el manual de uso y las advertencias de seguridad.

Significado de los símbolos y advertencias

Los símbolos y las palabras de advertencia siguientes se utilizan en este manual, en el aparato o en el envase.



PELIGRO

Peligro de electrocución; puede provocar lesiones personales graves o incluso la muerte.



PELIGRO

Peligro de explosión; puede provocar lesiones personales graves o incluso la muerte.



PELIGRO

Peligro por el uso de sustancias inflamables. Un posible incendio puede provocar lesiones personales graves o incluso la muerte.



ADVERTENCIA

Riesgo de lesiones personales o riesgos para la salud.



ATENCIÓN

Riesgo de daños materiales.



Información y consejos de utilidad.

- ▶ Se le pide que haga algo.

1. Se le pide que haga algo en el orden indicado.
- 2.
- 3.

Descripción del producto

Componentes (fig. 1)

- A** Cabezal de corte
- B** Interruptor de conexión/desconexión
- C** Indicador de capacidad de la batería
- D** Cargador
- E** Ajuste de la longitud de corte
- F** Conexión del aparato
- G** Conexión del cargador
- H** Peine, longitud de corte de 1,5 mm*
- I** Peine, longitud de corte de 3 mm*
- J** Peine, longitud de corte de 4,5 mm*
- K** Peine, longitud de corte de 6 mm*
- L** Peine, longitud de corte de 9 mm*
- M** Peine, longitud de corte de 12 mm*
- N** Peine, longitud de corte de 18 mm*
- O** Peine, longitud de corte de 25 mm*
- P** Fuente de alimentación conmutada
- Q** Conector de alimentación
- R** Cepillo de limpieza
- S** Aceite para el cabezal de corte

* Los peines son accesorios opcionales y pueden variar en función del modelo.

Datos técnicos

Aparato

Accionamiento:	Motor DC
Batería:	Batería de iones de litio
Tiempo de carga de la batería:	80 minutos aproximadamente
Autonomía con batería:	hasta 120 minutos
Dimensiones (L x An x Al):	178 x 48 x 51 mm
Peso:	aprox. 275 g
Nivel de presión acústica:	máx. 63 dB(A) @ 25 cm
Vibración:	< 2,5 m/s ²

Cargador

Dimensiones	
con accesorios (An x L x Al):	67 x 89 x 59 mm
Peso:	aprox. 91 g

Fuente de alimentación conmutada

Modelo:	Adaptador 6000
Consumo de potencia:	máx. 12 W
Tensión de servicio:	100 – 240 V / 50/60 Hz

Requisitos operativos

Temperatura ambiente:	0°C – +40°C
-----------------------	-------------

El aparato está dotado de aislamiento de protección y sistema de eliminación de parásitos. Cumple con las disposiciones de la directiva de la UE 2014/30/UE sobre compatibilidad electromagnética y de la directiva 2006/42/CE relativa a las máquinas.

Funcionamiento

Preparación

- Conserve el material de embalaje por si desea guardar o transportar el aparato de forma segura más adelante.

- ▶ Compruebe que el suministro está completo.
- ▶ Compruebe todos los elementos para detectar posibles daños por el transporte.

Seguridad



Atención: Daños por alimentación incorrecta.

- ▶ Para la alimentación del aparato utilice sólo la tensión especificada en el mismo.

Carga de la batería

1. Conecte el conector de la fuente de alimentación conmutada a la conexión del cargador (fig. 4ⓐ).



- El aparato también puede cargarse conectándolo directamente a la fuente de alimentación conmutada (fig. 2ⓐ/ⓑ).
- Una gestión inteligente de la carga evita la sobrecarga de la batería.

2. Enchufe la fuente de alimentación conmutada a la toma de corriente (fig. 4ⓐ).
3. Apague el aparato con el interruptor de conexión/desconexión (fig. 3ⓐ).
4. Coloque el aparato en el cargador (fig. 4) o conéctelo directamente con la fuente de alimentación conmutada (fig. 2ⓐ/ⓑ).



- Durante la carga el indicador de capacidad parpadea lentamente en verde. Con la batería totalmente cargada el indicador de capacidad se ilumina en verde permanentemente.
- Una vez retirado el aparato del cargador, el indicador se apaga después de unos 30 segundos. (modo de ahorro de energía).

Funcionamiento con batería

1. Encienda y apague el aparato después del uso con el interruptor de conexión/desconexión (fig. 3ⓐ/ⓑ).



- Una vez desconectado el aparato, el indicador se apaga transcurridos aprox. 15 segundos (modo ahorro).
- El indicador de capacidad informa del estado de carga de la batería:

luz verde permanente	= 100 % – 20 %
parpadeo rápido en verde	= 20 % – 5 %
luz roja permanente	= 5 % – 0 %
- Si la batería está descargada, el aparato se apaga automáticamente.
- Si el mantenimiento del cabezal de corte es insuficiente, es posible que la autonomía se reduzca notablemente.

Funcionamiento con alimentación de red



Atención: Usar la máquina de corte de pelo con la fuente de alimentación conmutada conectada permanentemente (alimentación de red) puede provocar daños.

No está previsto que la máquina de corte de pelo se utilice con la fuente de alimentación conmutada conectada permanentemente (alimentación de red). El cable de conexión de la fuente de alimentación conmutada no ha sido diseñado para soportar el esfuerzo mecánico que supone el uso permanente.

- ▶ La alimentación de red se recomienda solo para un breve espacio de tiempo, cuando la batería está descargada.

1. Conecte el conector de la fuente de alimentación conmutada a la conexión del aparato (fig. 2ⓐ).
2. Enchufe la fuente de alimentación conmutada a la toma de corriente (fig. 2ⓐ).
3. Encienda y apague el aparato después del uso con el interruptor de conexión/desconexión (fig. 3ⓐ/ⓑ).

Manejo

Ajuste de la longitud de corte

Mediante el ajuste de la longitud de corte integrado en el cabezal puede ajustar la longitud de corte en 5 posiciones distintas, que van desde 0,7 mm a 3 mm (fig. 5).

Corte con peine

El aparato se puede utilizar también con peines.

- ▶ Para conseguir la longitud de corte indicada, ponga el ajuste de la longitud de corte en la posición 1 (fig. 5).



Los peines son accesorios opcionales y pueden variar en función del modelo.

Colocación y extracción del peine

1. Deslice el peine sobre el cabezal de corte en el sentido de la flecha hasta el tope (fig. 6ⓐ).
2. El peine puede retirarse fácilmente empujándolo en el sentido de la flecha (fig. 6ⓑ).

Mantenimiento



Advertencia: Lesiones y daños materiales por manejo indebido.

- ▶ Antes de iniciar cualquier operación de limpieza y mantenimiento apague el aparato y desconéctelo de la red.

Limpieza y conservación



Peligro: Electrocuación por penetración de líquido.

- ▶ No sumerja el aparato en agua.
- ▶ Debe evitar en todo momento que penetren líquidos en el interior del aparato.



Atención: Daños por productos químicos agresivos.

Los productos químicos agresivos pueden dañar el aparato y los accesorios.

- ▶ No utilice disolventes ni productos de limpieza abrasivos.
- ▶ Utilice únicamente el producto de limpieza y el aceite para cabezales de corte recomendados por el fabricante.



- Puede solicitar los accesorios a nuestro distribuidor.
- Puede adquirir las piezas de recambio a través de nuestro Departamento de atención al cliente.

- ▶ Desmonte el peine (fig. 6Ⓢ) y abra el cabezal de corte separándolo de la carcasa (fig. 7Ⓢ). Elimine los restos de pelo de la abertura de la carcasa y del cabezal de corte con el cepillo (fig. 8). Accione además la palanca de limpieza. De este modo pueden eliminarse fácilmente los restos de pelo que hayan quedado entre el peine de corte y la cuchilla con el cepillo de limpieza (EASY CLEANING).
- ▶ Mantenga siempre limpios los contactos de carga del cargador y del aparato.
- ▶ Limpie el aparato únicamente con un paño suave y, en caso necesario, ligeramente humedecido.
- ▶ Lubrique el cabezal de corte con el aceite para cabezales de corte (fig. 9).



- ▶ Recomendamos lubricar el cabezal de corte con regularidad para garantizar una óptima calidad de corte de forma duradera.
- ▶ En el caso de que, a pesar de limpiar y lubricar el cabezal regularmente, su capacidad de corte disminuya después de un uso prolongado, éste deberá cambiarse.

Cambio del cabezal de corte

1. Retire el cabezal de corte de la carcasa presionando en el sentido de la flecha (fig. 7Ⓢ). Extraiga el cabezal de corte.
2. Para volver a colocar el cabezal de corte, introdúzcalo en la carcasa con el gancho en el alojamiento y presiónelo contra la carcasa hasta que encaje (fig. 7Ⓢ).

Resolución de problemas

El cabezal corta mal o da tirones.

Causa: el cabezal está sucio o desgastado.

- ▶ Limpie y lubrique el cabezal. Si el problema no soluciona, cambie el cabezal.

Lesiones cutáneas

Causa: se ha ejercido demasiada presión sobre la piel.

- ▶ Reduzca la presión en el apurado.

Causa: cabezal de corte dañado.

- ▶ Verifique si se han dañado algunos dientes durante el uso y, en su caso, sustituya el cabezal.

La batería dura muy poco

Causa: Si el cabezal está sucio y le falta aceite, la autonomía de la batería se reduce a la mitad.

- ▶ Limpie y lubrique el cabezal minuciosamente. Si de todos modos la autonomía es muy corta es posible que la batería haya llegado al final de su vida útil.

Causa: El indicador de capacidad no es exacto

- ▶ Descargue el aparato por completo y vuelva a cargarlo totalmente de forma ininterrumpida.

El indicador de capacidad no se ilumina

Causa: el aparato no está correctamente posicionado en el cargador.

- ▶ Asegúrese de que el aparato está correctamente posicionado en el cargador.

Causa: la conexión del aparato está sucia.

- ▶ Limpie la conexión.

Causa: Suministro eléctrico defectuoso.

- ▶ Asegúrese de que la fuente de alimentación conmutada hace buen contacto en la toma de corriente.
- ▶ Compruebe que el cable eléctrico no esté dañado.

El indicador de capacidad se ilumina en rojo

- ▶ Compruebe que el cabezal no está bloqueado y que la cuchilla tiene movilidad. Apague la máquina y vévala a encender. Si sigue parpadeando el indicador de capacidad, consulte a su distribuidor o bien a un centro de servicio técnico de WAHL.

Si no ha podido solucionar el problema con estas indicaciones, diríjase a nuestro Departamento de atención al cliente. No intente nunca reparar el aparato por su cuenta.

Eliminación de residuos



¡Atención! Daños medioambientales en caso de eliminación indebida.

- ▶ Descargar las baterías antes de eliminarlas.
- ▶ Con una eliminación de residuos adecuada se protege el medio ambiente y se evitan posibles efectos perjudiciales para la salud y el entorno.

Deseche el aparato de conformidad con las disposiciones legales aplicables.

Información sobre la eliminación de aparatos eléctricos y electrónicos en la Comunidad Europea:



Dentro de la Comunidad Europea la eliminación de aparatos eléctricos y electrónicos se encuentra regulada por las disposiciones legales de cada país, basadas todas ellas en la directiva de la UE 2012/19/CE sobre residuos de aparatos eléctricos y electrónicos (RAEE). El aparato no se puede, por tanto, desechar junto con la basura doméstica. El aparato se puede depositar sin coste alguno en un punto de recogida o de reciclaje municipal. El envase del producto está fabricado con materiales reciclables. Elimínelo de forma respetuosa con el medio ambiente en un punto de reciclaje.

Manual de instruções (tradução)

Máquina de corte de cabelo com bateria e ligação à rede elétrica tipo 1877

Indicações gerais para o utilizador

Informações sobre a utilização das indicações de segurança e o manual de instruções

- ▶ Além deste manual de instruções, respeite também as instruções de segurança separadas, assim como, todas as folhas informativas fornecidas.
- ▶ Antes de efectuar a primeira colocação em funcionamento do aparelho, as indicações de segurança e o manual de utilização devem ser lidos e compreendidos por completo.
- ▶ Considerar as indicações de segurança e o manual de utilização como parte integrante do produto e guarde-os bem num local de fácil acesso.
- ▶ As indicações de segurança e o manual de utilização também podem ser solicitados como ficheiro PDF junto dos nossos centros de serviço. A declaração CE de conformidade também pode ser solicitada em outras línguas oficiais da UE junto dos nossos centros de serviço.
- ▶ Entregar as indicações de segurança e este manual de utilização na entrega do aparelho a terceiros.

Explicação dos símbolos e das indicações

Os seguintes símbolos e palavras de sinalização são utilizados neste manual de instruções, no aparelho ou na embalagem.



PERIGO

Perigo devido a choque elétrico com possível consequência de ferimento grave ou morte.



PERIGO

Perigo de explosão com possível consequência de ferimento grave ou morte.



PERIGO

Perigo devido a utilização de substâncias inflamáveis. Devido à formação de incêndio são possíveis ferimentos graves ou a morte como consequência.



AVISO

Aviso de um possível ferimento ou risco para a saúde.



ATENÇÃO

Indicação para o perigo de danos materiais.



Indicação com informações úteis e sugestões.



É lhe solicitada uma ação.

- 1.
- 2.
- 3.

Efetuar essas ações na sequência descrita.

Descrição do produto

Designação das peças (fig. 1)

- A** Conjunto de lâminas
- B** Interruptor de ligar/desligar
- C** Indicador de capacidade da bateria
- D** Carregador
- E** Regulação do comprimento do corte
- F** Tomada do aparelho
- G** Tomada do carregador
- H** Pente encaixável, 1,5 mm comprimento do corte*
- I** Pente encaixável, 3 mm comprimento do corte*
- J** Pente encaixável, 4,5 mm comprimento do corte*
- K** Pente encaixável, 6 mm comprimento do corte*
- L** Pente encaixável, 9 mm comprimento do corte*
- M** Pente encaixável, 12 mm comprimento do corte*
- N** Pente encaixável, 18 mm comprimento do corte*
- O** Pente encaixável, 25 mm comprimento do corte*
- P** Transformador de ficha
- Q** Ficha de ligação do aparelho
- R** Escova de limpeza
- S** Óleo para o conjunto de lâminas

* Pentes encaixáveis são acessórios opcionais e podem divergir dependendo do modelo.

Dados técnicos

Aparelho manual

Acionamento:	Motor DC
Bateria:	Bateria Li-ION
Tempo de carga da bateria:	aprox. 80 minutos
Tempo de funcionamento da bateria:	até 120 minutos
Dimensões (C x L x A):	178 x 48 x 51 mm
Peso:	aprox. 275 g
Nível de emissão sonora:	máx. 63 dB(A) @ 25 cm
Vibração:	< 2,5 m/s ²

Carregador

Dimensões com acessórios (L x P x A):	67 x 89 x 59 mm
Peso:	aprox. 91 g

Transformador de ficha

Tipo:	Adaptador 6000
Consumo de energia:	máx. 12 W
Tensão de serviço:	100 – 240 V / 50/60 Hz

Condições de funcionamento

Ambiente:	0°C – +40°C
-----------	-------------

O aparelho está isolado e protegido contra interferências. Este cumpre os requisitos da diretiva UE de compatibilidade eletromagnética 2014/30/UE e a diretiva de máquinas 2006/42/CE.

Operação

Preparação

- Guarde o material da embalagem para um armazenamento ou transporte posterior seguro.

- ▶ Verifique a integridade do volume de fornecimento.
- ▶ Verifique todos as peças quanto a possíveis danos de transporte.

Segurança



Cuidado! Danos causados por alimentação de tensão errada.

- ▶ Utilize o aparelho exclusivamente com a tensão indicada na placa de identificação.

Carregar a bateria

1. Insira a ficha de ligação do aparelho do transformador de ficha na tomada do carregador (fig. 4ⓐ/ⓑ).



- O aparelho também pode ser ligado diretamente ao transformador de ficha para carregar (fig. 2ⓐ/ⓑ).
- Através de uma gestão de carga inteligente a sobrecarga da bateria é evitada.

2. Encaixe o transformador de ficha na tomada de rede (fig. 4ⓑ).
3. Desligue o aparelho com o interruptor de ligar/desligar (fig. 3ⓑ).
4. Coloque o aparelho na estação de carregamento (fig. 4) ou ligue-o diretamente com o transformador de ficha (fig. 2ⓐ/ⓑ).



- Durante o processo de carregamento o indicador de capacidade pisca lentamente a verde. Com a bateria carregada, o indicador de capacidade acende permanentemente a verde.
- Após retirar o aparelho do carregador, o indicador apaga-se após aprox. 30 segundos. (Modo de poupança de energia).

Funcionamento com a bateria

1. Ligue o aparelho com o interruptor de ligar e desligar e, após a sua utilização, desligue-o (fig. 3ⓐ/ⓑ).



- Após desligar o aparelho, o indicador apaga-se aprox. 15 segundos depois (modo economização de energia).
- O estado de carga da bateria é indicado pelo indicador de capacidade:

acende permanentemente a verde	= 100 % - 20 %
pisca rapidamente a verde	= 20 % - 5 %
acende permanentemente a vermelho	= 5 % - 0 %
- Com a bateria descarregada a máquina desliga-se automaticamente.
- Se o conjunto de lâminas não tiver a manutenção adequada, poderá ver reduzida a sua vida útil.

Funcionamento elétrico



Cuidado! Danos devido à utilização da máquina de corte de cabelo com o transformador de ficha permanentemente inserido (funcionamento elétrico).

A máquina de corte de cabelo não deve ser utilizada com o transformador de ficha permanentemente inserido (funcionamento elétrico). O cabo de ligação do transformador de ficha não está equipado para a utilização sob carga mecânica em modo permanente.

- ▶ O funcionamento elétrico apenas é recomendado por breves instantes caso a bateria esteja descarregada.

1. Insira a ficha de ligação do aparelho do transformador de ficha na tomada do aparelho (fig. 2ⓐ).
2. Encaixe o transformador de ficha na tomada de rede (fig. 2ⓑ).
3. Ligue o aparelho com o interruptor de ligar e desligar e, após a sua utilização, desligue-o (fig. 3ⓐ/ⓑ).

Utilização

Ajuste do comprimento de corte

A regulação do comprimento do corte integrada no conjunto de lâminas permite ajustar, em 5 posições, o comprimento de corte de 0,7 mm até 3 mm (Fig. 5).

Corte com os pentes encaixáveis

O aparelho também pode ser utilizado com pentes encaixáveis.

- ▶ Colocar a regulação do comprimento do corte na posição 1 (fig. 5) para atingir o comprimento de corte indicado.



- Pentes encaixáveis são acessórios opcionais e podem divergir dependendo do modelo.

Colocar e retirar o pente encaixável

1. Desloque o pente encaixável no conjunto de lâminas no sentido da seta, até ao batente (fig. 6ⓐ).
2. O pente encaixável retira-se pressionando-o no sentido da seta (fig. 6ⓑ).

Conservação



Aviso! Ferimentos e danos devido a um manuseio incorreto.

- ▶ Desligar o aparelho antes de iniciar os trabalhos de limpeza e de manutenção e separá-lo da alimentação de corrente.

Limpeza e conservação



Perigo! Choque elétrico devido a infiltração de líquido.

- ▶ Não mergulhe o aparelho na água!
- ▶ Não deixe entrar líquidos para o interior do aparelho.



Cuidado! Danos devido a químicos agressivos.

- Químicos agressivos podem danificar o aparelho e os acessórios.
- ▶ Não utilize dissolventes ou produtos de limpeza agressivos.
- ▶ Utilize exclusivamente óleos do conjunto de lâminas e produtos de limpeza recomendados pelo fabricante.

de
en
fr
it
es
pt
nl
da
sv
no
fi
tr
pl
cs
sk
hr
hu
sl
ro
bg
ru
uk
et
lv
lt
el
ar

- i** · Pode adquirir os acessórios junto dos nossos revendedores.
- Pode adquirir as peças de substituição junto do nosso centro de atendimento.

- ▶ Retirar o pente encaixável (Fig. 6Ⓢ) e retirar o conjunto de lâminas do cârter (Fig. 7Ⓢ). Elimine com a escova de limpeza os restos dos cabelos da abertura do cârter e do conjunto de lâminas (fig. 8). Pressionar adicionalmente a alavanca de limpeza. Deste modo, torna-se fácil remover restos de cabelo entre o pente da tesoura e a lâmina da tesoura com a escova de limpeza (EASY CLEANING).
- ▶ Mantenha os contactos de carregamento no carregador e no aparelho sempre limpos.
- ▶ Limpe o aparelho com um pano macio e eventualmente ligeiramente húmido.
- ▶ Lubrificar o conjunto de lâminas com o óleo do conjunto de lâminas (Fig. 9).

- i** ▶ Para uma potência de corte boa e de longa duração é importante lubrificar o conjunto de lâminas com frequência.
- ▶ Caso, após um tempo de utilização longo e apesar da limpeza e lubrificação regular, a potência de corte diminuir, o conjunto de lâminas deve ser substituído.

Substituir o conjunto de lâminas

1. Para retirar o conjunto de lâminas pressionar a cârter em sentido da seta (Fig. 7Ⓢ). Remova o conjunto de lâminas.
2. Para voltar a colocar o conjunto de lâminas, colocá-lo com o gancho no suporte do cârter e pressioná-lo no sentido do cârter até encaixar (Fig. 7Ⓢ).

Resolução do problema

Conjunto de lâminas não corta bem ou puxa

Causa: Conjunto de lâminas está sujo ou tem desgaste.

- ▶ Limpe e lubrifique o conjunto de lâminas. Se isto não resolver o problema, substitua o conjunto de lâminas.

Ferimentos na pele

Causa: Muita pressão exercida na pele.

- ▶ Reduza a pressão durante o corte junto à pele.

Causa: Conjunto de lâminas danificado.

- ▶ Verifique, se durante a utilização foram danificadas as pontas dos dentes e, se necessário, substitua o conjunto de lâminas.

Período de carga da bateria muito curto

Causa: Um conjunto de lâminas sujo e não lubrificado diminui o funcionamento da bateria disponível significativamente!

- ▶ Limpe e lubrifique o conjunto de lâminas cuidadosamente. Se o funcionamento da bateria for reduzido mesmo assim, provavelmente as baterias chegaram ao fim da sua vida útil.

Causa: Indicador de capacidade impreciso

- ▶ Descarregar o aparelho por completo e, de seguida, voltar a carregar num processo de carregamento ininterrupto.

Indicador de capacidade não acende

Causa: O aparelho não está posicionado corretamente no carregador.

- ▶ Certificar-se, que o aparelho esteja corretamente posicionado no carregador.

Causa: Tomada do aparelho está suja.

- ▶ Limpe a tomada do aparelho.

Causa: Alimentação de corrente com defeito.

- ▶ Certifique-se que os contactos entre o transformador de ficha e tomada estejam impecáveis.
- ▶ Verifique o cabo elétrico quanto a possíveis danos.

Indicador de capacidade pisca a vermelho

- ▶ Verifique, que o conjunto de lâminas não esteja bloqueado e que seja possível mover a lâmina. Ligue e desligue a máquina. Se o indicador de capacidade voltar a ficar intermitente consulte o comerciante especializado ou um centro de serviço WAHL.

Se não conseguir resolver o problema com estas indicações, dirija-se ao nosso centro de serviço. Nunca tente reparar o aparelho por iniciativa própria!

Eliminação



Atenção! Danos ambientais em caso de uma eliminação incorrecta.

- ▶ Descarregar as baterias antes da eliminação!
- ▶ A eliminação correcta ajuda o meio ambiente e evita possíveis efeitos prejudiciais para o ser humano e para o meio ambiente.

Observar as respectivas normas legais em caso de eliminação do aparelho.

Informação para a eliminação de aparelhos eléctricos e electrónicos na Comunidade Europeia:



Dentro da Comunidade Europeia são indicadas as regras nacionais relativas à eliminação de aparelhos eléctricos, que se baseiam na directiva UE 2012/19/CE sobre aparelhos fim de vida electrónicos (WEEE). O aparelho não deve ser eliminado juntamente com o lixo doméstico. O aparelho pode ser entregue gratuitamente em centros de recolha ou ecocentros. A embalagem do produto é composta por materiais recicláveis. Elimine-os ecologicamente e entregue-os para reciclagem.

Gebruiksaanwijzing (vertaling)
Netstroom-/accutondeuse type 1877

Algemene gebruikersinstructies

Informatie over het gebruik van de veiligheidsaanwijzingen en de gebruiksaanwijzing

- ▶ U moet naast deze gebruiksaanwijzing ook de apart meegeleverde veiligheidsaanwijzingen en alle meegeleverde informatiebladen in acht nemen.
- ▶ U moet de veiligheidsaanwijzingen en de gebruiksaanwijzing volledig gelezen en begrepen hebben alvorens het apparaat de eerste keer te gebruiken.
- ▶ Beschouw de veiligheidsaanwijzingen en de gebruiksaanwijzing als deel van het product en bewaar ze zodanig dat u ze snel kunt raadplegen.
- ▶ De veiligheidsaanwijzingen en de gebruiksaanwijzing kunnen ook als pdf-bestand bij onze servicecenters worden opgevraagd. De EU-conformiteitsverklaring kan ook in andere officiële EU-talen bij onze servicecenters worden aangevraagd.
- ▶ Geef de veiligheidsaanwijzingen en de gebruiksaanwijzing mee als u het apparaat aan derden doorgeeft.

Verklaring van symbolen en aanwijzingen

De volgende symbolen en signaalwoorden worden in deze gebruiksaanwijzing, op het apparaat of op de verpakking gebruikt.

-  **GEVAAR**
Gevaar door elektrische schokken met mogelijk zwaar lichamelijk of dodelijk letsel als gevolg.
-  **GEVAAR**
Explosiegevaar met mogelijk zwaar lichamelijk of dodelijk letsel als gevolg.
-  **GEVAAR**
Gevaar door gebruik van ontvlambare stoffen. Door brandontwikkeling mogelijk zwaar lichamelijk letsel of dodelijk letsel als gevolg.
-  **WAARSCHUWING**
Waarschuwing voor mogelijk lichamelijk letsel of een gezondheidsrisico.
-  **VOORZICHTIG**
Let op het gevaar van materiële schade.
-  **Aanwijzing met nuttige informatie en tips.**
- ▶ U wordt gevraagd een handeling te verrichten.
- 1. Voer de desbetreffende handelingen in de beschreven volgorde uit.
- 2.
- 3.

Productbeschrijving

Benaming van de onderdelen (afb. 1)

- A** Snijkop
- B** Aan-/uitschakelaar
- C** Accucapaciteitsweergave
- D** Oplaadstandaard
- E** Kniplengteverstelling
- F** Apparaatbus
- G** Oplaadstandaardbus
- H** Opzetkam, 1,5 mm kniplengte*
- I** Opzetkam, 3 mm kniplengte*
- J** Opzetkam, 4,5 mm kniplengte*
- K** Opzetkam, 6 mm kniplengte*
- L** Opzetkam, 9 mm kniplengte*
- M** Opzetkam, 12 mm kniplengte*
- N** Opzetkam, 18 mm kniplengte*
- O** Opzetkam, 25 mm kniplengte*
- P** Adapter
- Q** Apparaataansluitstekker
- R** Reinigingsborstel
- S** Olie voor de snijkop

* Opzetkammen zijn optionele accessoires en kunnen van model tot model afwijken.

Technische gegevens

Handapparaat

Motor:	DC-motor
Accu:	Lithium-ion-accu
Laadtijd accu:	ca. 80 minuten
Gebruiksduur op accu:	tot 120 minuten
Afmetingen (l x b x h):	178 x 48 x 51 mm
Gewicht:	ca. 275 g
Geluidsdruk niveau:	max. 63 dB(A) op 25 cm
Trillingen:	< 2,5 m/s ²

Oplaadstandaard

Afmetingen	
met accessoires (b x d x h):	67 x 89 x 59 mm
Gewicht:	ca. 91 g

Adapter

Type:	Adapter 6000
Opgenomen vermogen:	max. 12 W
Netspanning:	100-240 V / 50/60 Hz

Bedrijfsfactoren

Omgeving:	0°C – +40°C
-----------	-------------

Dit apparaat is dubbel geïsoleerd en ontstoord. Het apparaat voldoet aan de EU-richtlijn voor elektromagnetische compatibiliteit 2014/30/EU en aan de machinerichtlijn 2006/42/EG.

de
en
fr
it
es
pt
nl
da
sv
no
fi
tr
pl
cs
sk
hr
hu
sl
ro
bg
ru
uk
et
lv
lt
el
ar

Gebruik

Vorbereiding

-  Bewaar het verpakkingsmateriaal om het apparaat later veilig te kunnen opbergen en vervoeren.

- ▶ Controleer of de levering compleet is.
- ▶ Controleer alle onderdelen op eventuele transportschade.

Veiligheid

-  **Voorzichtig! Schade door onjuiste voedingsspanning.**
 - ▶ Gebruik het apparaat uitsluitend met de op het typeplaatje aangegeven spanning.

De accu opladen

1. Steek de apparaataansluitstekker van de adapter in de oplaadstandaardbus (afb. 4ⓐ).

- 
 - U kunt het apparaat ook direct op de adapter aansluiten om het op te laden (afb. 2ⓐ/ⓑ).
 - Door intelligent oplaadmanagement wordt voorkomen dat de accu te veel wordt opgeladen.

2. Steek de stekker van de netadapter in het stopcontact (afb. 4ⓐ).
3. Schakel het apparaat uit met de aan-/uitschakelaar (afb. 3ⓐ).
4. Plaats het apparaat in het oplaadstation (afb. 4) of sluit het direct aan op de adapter (afb. 2ⓐ/ⓑ).

- 
 - Tijdens het opladen knippert de capaciteitsweergave langzaam groen. Als de accu volledig is opgeladen, brandt de capaciteitsweergave constant groen.
 - Nadat het apparaat uit de oplaadstandaard is genomen, gaat de weergave na ca. 30 seconden uit. (energiebesparende modus)

Accubedrijf

1. Gebruik de aan-/uitschakelaar om het apparaat in te schakelen en na het gebruik weer uit te schakelen (afb. 3ⓐ/ⓑ).

- 
 - Ca. 15 seconden nadat het apparaat is uitgeschakeld, gaat de weergave uit (energiezuinige modus).
 - De capaciteitsweergave geeft aan hoe vol de accu is geladen:
 - brandt constant groen = 100 % – 20 %
 - knippert snel groen = 20 % – 5 %
 - brandt constant rood = 5 % – 0 %
 - Als de accu leeg is, schakelt het apparaat automatisch uit.
 - Bij onvoldoende onderhoud aan de slijpkop kan de gebruiksduur van de accu aanzienlijk afnemen.

Gebruik op netvoeding

-  **Voorzichtig! Schade door gebruik van de tondeuse met permanent aangesloten adapter (netvoeding).** De tondeuse is niet bedoeld voor gebruik met een permanent aangesloten adapter (netvoeding). De aansluitkabel van de adapter is niet berekend op continue mechanische belasting.
 - ▶ Alleen kort gebruik op netvoeding wordt aangeraden in het geval van een lege accu.

1. Steek de apparaat-aansluitstekker van de adapter in de oplaadstandaardbus (afb. 2ⓐ).
2. Steek de stekker van de netadapter in het stopcontact (afb. 2ⓐ).
3. Gebruik de aan-/uitschakelaar om het apparaat in te schakelen en na het gebruik weer uit te schakelen (afb. 3ⓐ/ⓑ).

Bediening

De kniplengte instellen

Met de in de slijkop geïntegreerde kniplengteverstelling kunt u de kniplengte via 5 posities van 0,7 mm tot 3 mm instellen (afb. 5)

Knippen met opzetkammen

Het apparaat kan ook met opzetkammen worden gebruikt.

- ▶ Stel de kniplengteverstelling in op stand 1 (afb. 5) om de aangegeven kniplengte te realiseren.

-  Opzetkammen zijn optionele accessoires en kunnen van model tot model afwijken.

Opzetkam monteren / demonteren

1. Schuif de opzetkam in de richting van de pijl tot aan de aanslag op de slijkop (afb. 6ⓐ).
2. De opzetkam kan worden verwijderd door deze in pijlrichting te verschuiven (afb. 6ⓑ).

Onderhoud



Waarschuwing! Letsel en materiële schade door ondeskundige omgang.

- ▶ Schakel het apparaat voor aanvang van alle reinigings- en onderhoudswerkzaamheden uit en scheid het van de stroomvoorziening.

Reiniging en onderhoud



Gevaar! Elektrische schok door binnendringend vocht.

- ▶ Het apparaat mag niet in water worden ondergedompeld!
- ▶ Laat geen vloeistof in het apparaat binnendringen.



Voorzichtig! Schade door agressieve chemicaliën.

- Agressieve chemicaliën kunnen schade toebrengen aan het apparaat en de accessoires.
 - ▶ Gebruik geen oplos- of schuurmiddelen.
 - ▶ Gebruik alleen het reinigingsmiddel en de slijkopolie zoals door de fabrikant geadviseerd wordt.



- Accessoires zijn via onze dealers verkrijgbaar.
- Vervangingsonderdelen kunt u via ons Servicecenter aanschaffen.

- ▶ Verwijder de opzetkam (afb. 6ⓑ) en klap de slijkop van de behuizing af (afb. 7ⓐ). Verwijder de haarresten met de reinigingsborstel uit de opening van de behuizing en van de slijkop (afb. 8). Druk bovendien op de reinigingshendel. Zo kunt u de haarresten tussen de scheerham en het scheermes gemakkelijk met de reinigingsborstel verwijderen (EASY CLEANING).
- ▶ Houd de oplaadcontacten van de oplaadstandaard en het apparaat altijd schoon.
- ▶ Neem het apparaat alleen met een zachte, eventueel licht vochtige doek af.

- ▶ Smeer de snijkop met de snijkopolie (afb. 9).
-  ▶ Voor een optimale knipprestatie over langere tijd is het van belang om de snijkop veelvuldig te smeren.
- ▶ Wanneer na langere gebruiksduur ondanks regelmatige reiniging en smering de knipprestaties afnemen, moet de snijkop worden vervangen.

De snijkop vervangen

1. Druk de snijkop in de richting van de pijl van de behuizing af (afb. 7ⓐ). Verwijder de snijkop.
2. Om de snijkop opnieuw aan te brengen, moet deze met de haak in de houder aan de behuizing worden geplaatst en in de behuizing worden gedrukt, totdat hij vastklikt (afb. 7ⓑ).

Problemen oplossen

De snijkop knipt slecht of loopt met horten en stoten

Oorzaak: de snijkop is vuil of versleten.

- ▶ Reinig en smeer de snijkop. Blijf het probleem zich voordoen, vervang de snijkop dan.

Huidletsel

Oorzaak: te veel druk op de huid.

- ▶ Verminder de druk als u dicht op de huid knipt.

Oorzaak: beschadigde snijkop.

- ▶ Controleer of punten van de tanden tijdens het gebruik beschadigd zijn en vervang de snijkop zo nodig.

De accuduur is te kort

Oorzaak: Door een vervuilde en niet geoliede snijkop wordt de beschikbare accuduur aanzienlijk verminderd!

- ▶ Reinig en smeer de snijkop zorgvuldig. Als de accuduur nog altijd veel te kort is, dan hebben de accu's waarschijnlijk bijna het einde van hun levensduur bereikt.

Oorzaak: Capaciteitsweergave onnauwkeurig

- ▶ Ontlaad het apparaat volledig en laad het volgens weer volledig op in een ononderbroken laadproces.

Capaciteitsweergave brandt niet

Oorzaak: het apparaat is niet op de juiste wijze in de oplaadstandaard geplaatst.

- ▶ Controleer of het apparaat op de juiste wijze in de lader geplaatst is.

Oorzaak: de apparaatbus is vuil.

- ▶ Reinig de apparaatbus.

Oorzaak: Defecte voeding.

- ▶ Controleer of de adapter goed contact maakt met het stopcontact.
- ▶ Controleer het netsnoer op eventuele beschadiging.

Capaciteitsweergave knippert rood

- ▶ Controleer of de snijkop niet geblokkeerd is en of het mes bewogen kan worden. Schakel het apparaat in en uit. Gaat de capaciteitsweergave weer knipperen, neem dan contact op met uw dealer of met een servicecenter van WAHL.

Wanneer u het probleem met deze aanwijzingen niet kunt opheffen, kunt u contact opnemen met ons servicecenter. Probeer nooit zelf het apparaat te repareren!

Afdanken



Voorzichtig! Milieuschade door onjuiste manier van afdanken.

- ▶ Ontlaad accu's voordat u ze afdankt!
- ▶ Door het apparaat volgens de voorschriften af te voeren voorkomt u schadelijke gevolgen voor mens en milieu.

Volg de wettelijke voorschriften op, als u het apparaat aan het einde van de levensduur afdankt.

Informatie over het afdanken van elektrische en elektronische apparaten in de EU:



Binnen de EU gelden er landelijke regels voor het afdanken van elektrische apparaten. Deze regels zijn gebaseerd op EU-richtlijn 2012/19/EG betreffende afgedankte elektrische en elektronische apparatuur (AEEA). Het apparaat mag daarom niet meer met de gemeentelijke vuilophalendienst worden meegegeven of als huisvuil worden afgedankt. U kunt het apparaat kosteloos bij de desbetreffende gemeentelijke inzamelpunten of recyclecentra inleveren. De productverpakking bestaat uit recyclebare materialen. Voer deze volgens de milievoorschriften af voor verdere verwerking en recycling.

Driftsvejledning (oversættelse) Net-/akku-hårklipper type 1877

Generelle brugeranvisninger

Informationer til brug af sikkerhedsanvisningerne og brugsanvisningen

- ▶ Læs også de separate sikkerhedsanvisninger samt alle medfølgende informationsark som supplement til denne brugsanvisning.
- ▶ Før produktet bruges første gang, skal sikkerhedsanvisningerne og brugsanvisningen læses og forstås fuldstændigt.
- ▶ Betragt sikkerhedsanvisningerne og brugsanvisningen som en del af produktet, og opbevar den sikkert og inden for rækkevidde.
- ▶ Sikkerhedsanvisningerne og brugsanvisningen kan også bestilles som PDF-fil hos vores servicecenter. EF-overensstemmelseserklæringen kan bestilles på flere andre EU-sprog hos vores servicecenter.
- ▶ Vedlæg sikkerhedsanvisningerne og brugsanvisningen, hvis produktet gives videre til andre.

Symbol- og infoerklæring

De følgende symboler og signalord anvendes i denne betjeningsvejledning på produktet eller på emballagen.



FARE

Fare for strømstød med mulige alvorlige kvæstelser af kroppen eller med døden som følge.



FARE

Eksplodingsfare med mulige alvorlige kvæstelser af kroppen eller med døden som følge.



FARE

Fare på grund af anvendelse af antændelige stoffer. Mulige alvorlige kvæstelser af kroppen eller med døden som følge på grund af brand.



ADVARSEL

Advarsel mod mulige kvæstelser af kroppen eller sundhedsmæssig risiko.



FORSIGTIG

Henvisning til fare for materielle skader.



Henvisning til nyttige informationer og tips.

- ▶ Du opfordres til at udføre en handling.
1. Udfør disse handlinger i den beskrevne rækkefølge.
 - 2.
 - 3.

Produktbeskrivelse

Delenes betegnelse (fig. 1)

- A Skæresæt
- B Tænd-/slukknop
- C Kapacitetsindikator for akku
- D Ladestation
- E Indstilling af skærelængden
- F Indgangstik
- G Indgangstik på ladestationen
- H Afstandskam, 1,5 mm skærelængde*
- I Afstandskam, 3 mm skærelængde*
- J Afstandskam, 4,5 mm skærelængde*
- K Afstandskam, 6 mm skærelængde*
- L Afstandskam, 9 mm skærelængde*
- M Afstandskam, 12 mm skærelængde*
- N Afstandskam, 18 mm skærelængde*
- O Afstandskam, 25 mm skærelængde*
- P Stikstrømforsyning
- Q Tilslutningsstik
- R Rengøringsbørste
- S Olie til skæresættet

* Afstandskamme er valgfrit tilbehør og kan være forskellige fra model til model.

Tekniske data

Motor del

Drev:	DC-motor
Akku:	Li-ION-akku
Opladningstid for akku:	ca. 80 minutter
Driftstid akku:	op til 120 minutter
Mål (L x B x H):	178 x 48 x 51 mm
Vægt:	ca. 275 g
Emissionslydtrykniveau:	maks. 63 dB(A) @ 25 cm
Vibration:	< 2,5 m/s ²

Ladestation

Mål	
med tilbehør (B x D x H):	67 x 89 x 59 mm
Vægt:	ca. 91 g

Stikstrømforsyning

Type:	Adapter 6000
Effektforbrug:	maks. 12 W
Driftsspænding:	100 - 240 V / 50/60 Hz

Driftsbetingelser

Omgivelser: 0°C - +40°C

Produktet er beskyttelsesisoleret og radiostøjdæmpet. Det opfylder kravene i EU-direktivet elektromagnetisk kompatibilitet 2014/30/EU og maskindirektivet 2006/42/EF.

Brug

Forberedelse

- Opbevar emballagen, så du senere kan opbevare eller transportere produktet sikkert.

- ▶ Kontrollér, at alle dele er leveret med.
- ▶ Kontrollér delene for eventuelle transportskader.

Sikkerhed



Forsigtig! Skader på grund af forkert spændingsforsyning.

- ▶ Brug udelukkende produktet med spændingen, som er angivet på typeskiltet.

Opladning af akku

1. Sæt produktets stikstrømforsynings tilslutningsstik ind i ladestationens indgang (fig. 4 ②).



- Produktet kan også slutes direkte til stikstrømforsyningen til opladning (fig. 2 ②/③).
- Ved intelligent lademangement forhindres overoplading af akkuen.

2. Sæt stikstrømforsyningen ind i stikkontakten (fig. 4 ④).
3. Sluk for maskinen på tænd-/slukknappen (fig. 3 ③).
4. Stil maskinen i ladestationen (fig. 4), eller forbind den direkte med stikstrømforsyningen (fig. 2 ②/③).



- Under opladningen blinker kapacitetsindikatoren langsomt grønt. Når akkuen er ladet helt op, lyser kapacitetsindikatoren konstant grønt.
- Når produktet er taget ud af ladestationen, slukkes indikatoren efter ca. 30 sekunder. (Strømsparemodus).

Akku-drift

1. Tænd for produktet med tænd-/slukknappen, og sluk det igen efter brug med samme knap (fig. 3 ③/④).



- Når maskinen slukkes, forsvinder indikatoren efter ca. 15 sekunder (strømsparemodus).
- Akkuens ladetilstand vises med kapacitetsindikatoren: lyser konstant grønt = 100 % – 20 %
blinker hurtigt grønt = 20 % – 5 %
lyser konstant rødt = 5 % – 0 %
- Når akkuen er afladet, slukkes maskinen automatisk.
- Hvis skæresættet ikke vedligeholdes korrekt, kan driftstiden reduceres betydeligt.

Netdrift



Forsigtig! Skader på grund af anvendelse af produktet med permanent indsat stikstrømforsyning (netdrift).

- Hårklipperen er ikke beregnet til anvendelse med permanent indsat stikstrømforsyning (netdrift). Stikstrømforsyningens tilslutningsledning er ikke beregnet til mekanisk belastning i permanent drift.
- ▶ Netdrift anbefales kun til kortvarig anvendelse, hvis akkuen er tom.

1. Sæt tilslutningsstikket til klippemaskinens stikstrømforsyning ind i maskinens indgang (fig. 2 ②).
2. Sæt stikstrømforsyningen ind i stikkontakten (fig. 2 ③).
3. Tænd for produktet med tænd-/slukknappen, og sluk det igen efter brug med samme knap (fig. 3 ③/④).

Betjening

Indstilling af skærelængden

Med indstillingen af skærelængden, som er integreret i skæresættet, kan skærelængden indstilles på 5 positioner fra 0,7 mm til 3 mm (fig. 5).

Klipning med afstandskam

Maskinen kan også anvendes med afstandskamme.

- ▶ Stil indstillingen af skærelængden på position 1 (fig. 5) for at få den angivne skærelængde.



- Afstandskamme er valgfrit tilbehør og kan være forskellige fra model til model.

Påsætning / aftagning af afstandskamme

1. Sæt afstandskammen på skæresættet i pilens retning indtil stop (fig. 6 ②).
2. Afstandskammen kan fjernes, ved at den skubbes i pilens retning (fig. 6 ③).

Vedligeholdelse



Advarsel! Personskader og materielle skader på grund af forkert håndtering.

- ▶ Sluk for produktet, før rengørings- eller vedligeholdelsesarbejdet startes, og afbryd det fra strømforsyningen.

Rengøring og pleje



Fare! Strømstød på grund af indtrængende væsker.

- ▶ Læg ikke produktet ned i vand!
- ▶ Lad ikke væske komme ind i det indvendige af produktet.



Forsigtig! Skader på grund af aggressive kemikalier.

- Aggressive kemikalier kan beskadige produktet og tilbehøret.
- ▶ Brug ikke opløsnings- eller skuremidler.
 - ▶ Brug udelukkende rengøringsmidler og skæresættolie, som anbefales af producenten.



- Tilbehørsdele kan rekvireres hos vores forhandlere.
- Reservedele kan rekvireres hos vores servicecenter.

- ▶ Tag afstandskammen af (fig. 6 ③), og klap skæresættet væk fra kabinettet (fig. 7 ②). Fjern hårresterne fra kabinettets åbning og fra skæresættet med rengøringsbørsten (fig. 8). Tryk endvidere på rengøringsarmen. Så kan hårresterne mellem skærekammen og skærekniven fjernes med rengøringsbørsten (EASY CLEANING).
- ▶ Hold altid ladekontakterne rene på ladestationen og på maskinen.
- ▶ Tør kun produktet af med en blød, eventuelt let fugtet klud.
- ▶ Smør skæresættet med olien til skæresæt (fig. 9).



- ▶ Det er vigtigt, at skæresættet ofte smøres med olie, for at skæreeffekten kan holde sig i lang tid.
- ▶ Hvis skæreeffekten trods regelmæssig rengøring og smøring aftager efter længere brugstid, skal skæresættet udskiftes.

Udskiftning af skæresættet

1. Tryk skæresættet væk fra kabinettet i pilens retning (fig. 7 ②). Tag skæresættet af.
2. For at sætte skæresættet ind igen skal det sættes med krogen ind i holderen på kabinettet og trykkes mod kabinettet, indtil det går i indgreb (fig. 7 ③).

Problemafhjælpning

Skæresættet skærer dårligt eller rykker

Årsag: Skæresættet er snavset eller slidt.

- ▶ Rengør, og smør skæresættet med olie. Hvis problemet ikke kan afhjælpes, skal skæresættet udskiftes.

Kvæstelse af huden

Årsag: For voldsomt pres mod huden.

- ▶ Tryk ikke for hårdt, når du klipper tæt på huden.

Årsag: Beskadiget skæresæt.

- ▶ Kontrollér, om tandspidserne er blevet beskadigede ved brug, og udskift i så fald skæresættet.

Akkuens driftstid er for kort

Årsag: Hvis skæresættet er meget snavset og ikke er smurt med olie, kan akkuens driftstid halveres!

- ▶ Rengør, og smør skæresættet med olie. Hvis akkuens driftstid alligevel er alt for kort, skal akkuerne formodentlig udskiftes.

Årsag: Kapacitetsindikator upræcis

- ▶ Aflad produktet helt, og oplad det fuldstændigt igen i et uafbrudt ladeforløb.

Kapacitetsindikatoren lyser ikke

Årsag: Produktet er ikke sat rigtigt i ladestativet.

- ▶ Sørg for, at produktet er sat rigtigt i ladestativet.

Årsag: Produktets indgangsstik er snavset.

- ▶ Rengør produktets indgangsstik.

Årsag: Defekt strømforsyning.

- ▶ Kontrollér, at kontakten mellem stikstrømforsyningen og stikkontakten er i orden.
- ▶ Kontrollér strømledningen for eventuelle skader.

Kapacitetsindikatoren blinker rødt

- ▶ Kontrollér, at skæresættet ikke er blokeret, og at kniven kan bevæges. Tænd for maskinen, og sluk igen. Hvis kapacitetsindikatoren blinker igen, bedes du henvende dig til forhandleren eller til et WAHL-servicecenter.

Hvis du ikke kan afhjælpe problemet med disse anvisninger, bedes du henvende dig til vores servicecenter. Prøv aldrig selv på at reparere produktet!

Bortskaffelse



Forsigtig! Miljøskader ved forkert bortskaffelse.

- ▶ Aflad genopladelige batterier før bortskaffelse!
- ▶ Bortskaffelse efter reglerne gavner miljøet og forhindrer eventuelle skadelige følger for mennesker og miljø.

Overhold altid de gældende forskrifter i loven ved bortskaffelse af maskinen.

Informationer til bortskaffelse af elektriske og elektroniske maskiner i det europæiske fællesskab:



Inden for det Europæiske Fællesskab fastsættes bortskaffelsen af elektrisk drevne maskiner af nationale love, som er baseret på EU-direktivet 2012/19/EU om kasserede elektroniske maskiner (WEEE). Ifølge disse love må maskinen ikke bortskaffes sammen med det kommunale affald eller husholdningsaffaldet. Maskinen modtages gratis på de kommunale indsamlingssteder eller genbrugspladser. Produktets emballage består af genbrugsmaterialer. Bortskaf dem korrekt efter lovene og aflever det til genanvendelse.

Bruksanvisning (översättning) El-/batteridrivna hårklypningsmaskin typ 1877

Allmänna råd till användaren

Information för användning av säkerhetsanvisning och bruksanvisning

- ▶ Observera som komplement till denna bruksanvisning de separata säkerhetsanvisningarna samt alla medföljande informationsblad.
- ▶ Innan du tar apparaten i bruk första gången, måste du läsa igenom och förstå säkerhetsanvisningen och bruksanvisningen till fullo.
- ▶ Säkerhetsanvisning och bruksanvisning ska betraktas som en del av produkten och förvaras på en skyddad och tillgänglig plats.
- ▶ På begäran kan säkerhetsanvisningen och bruksanvisningen även erhållas som PDF-fil från vårt servicecenter. EG-förklaringen om överensstämmelse på andra officiella EU-språk kan erhållas från vårt servicecenter.
- ▶ Säkerhetsanvisningen och bruksanvisningen ska medfölja apparaten om den överläts till en ny ägare.

Förklaring av symboler och anvisningar

Följande symboler och signalord används i denna bruksanvisning, på apparaten eller på förpackningen.



FARA

Fara för elektrisk stöt som kan resultera i allvarliga personskador eller dödsfall.



FARA

Explosionsrisk som kan resultera i allvarliga personskador eller dödsfall.



FARA

Fara till följd av användning av brandfarliga ämnen. Eldsvåda som kan resultera i allvarliga personskador eller dödsfall.



WARNING

Varning för en fara som kan medföra personskador eller en hälsorisk.



FÖRSIKTIGHET

Informerar om risk för materiella skador.



Anvisning som innehåller nyttig information och tips.

- ▶ Innehåller en uppmaning att utföra en handling.
1. Genomför dessa handlingar i den turordning som anges.
 - 2.
 - 3.

Produktbeskrivning

Beskrivning av delarna (fig. 1)

- A Klippsats
- B Strömbrytare
- C Batterikapacitetsindikator
- D Laddningsställ
- E Inställning av klipplängden
- F Apparatus uttag
- G Laddningsställets uttag
- H Kam, 1,5 mm klipplängd*
- I Kam, 3 mm klipplängd*
- J Kam, 4,5 mm klipplängd*
- K Kam, 6 mm klipplängd*
- L Kam, 9 mm klipplängd*
- M Kam, 12 mm klipplängd*
- N Kam, 18 mm klipplängd*
- O Kam, 25 mm klipplängd*
- P Kontaktkopplingsnät del
- Q Apparatkontakt
- R Rengöringsborste
- S Olja till klippsatsen

* Kammar är valfria tillbehör och kan variera beroende på modell.

Tekniska uppgifter

Handhållen apparat

Drivning:	DC-motor
Batteri:	Li-ION-batteri
Batteriets laddningstid:	ca. 80 minuter
Driftslängd batteri:	upp till 120 minuter
Mått (L x B x H):	178 x 48 x 51 mm
Vikt:	ca 275 g
Emissionsljudtrycknivå:	max. 63 dB(A) vid 25 cm
Vibration:	< 2,5 m/s ²

Laddningsställ

Mått med tillbehör (B x D x H):	67 x 89 x 59 mm
Vikt:	ca 91 g

Kontaktkopplingsnät del

Typ:	Adapter 6000
Effektförbrukning:	max. 12 W
Driftsspänning:	100 – 240 V / 50/60 Hz

Driftvillkor

Omgivning:	0°C – +40°C
------------	-------------

Apparaten är skyddsisolerad och radioavstörd. Uppfyller kraven i EU-direktivet elektromagnetisk kompatibilitet (EMC) 2014/30/EU och i maskindirektivet 2006/42/EG.

Drift

Föberedelse

-  Spara förpackningsmaterialet för eventuell senare förvaring eller transport.

- ▶ Kontrollera att alla delar medföljer enheten vid leverans.
- ▶ Kontrollera delarna för att upptäcka eventuella transportskador.

Säkerhet

-  **Varning! Skador till följd av felaktig spänningsmatning.**
 - ▶ Apparaten får endast användas med den spänning som anges på typskylten.

Laddning av batterier

- Sätt i kontaktkopplingsnätdelens apparatkontakt i laddningsställets uttag (fig. 4ⓐ).

- 
 - Apparaten kan också kopplas direkt med kontaktkopplingsnätdelen för uppladdning (fig. 2ⓐ/ⓑ).
 - Med hjälp av en intelligent laddningsstyrning förhindras att batteriet överladdas.

- Koppla kontaktkopplingsnätdelen till vägguttaget (fig. 4ⓑ).
- Slå av apparaten med strömbrytaren (fig. 3ⓑ).
- Placera apparaten i laddningsstationen (fig. 4) eller anslut den direkt med kontaktkopplingsnätdelen (fig. 2ⓑ/ⓑ).

- 
 - Under laddningen blinkar kapacitetsindikatorn långsamt grönt. Vid fulladdat batteri lyser kapacitetsindikatorn konstant grönt.
 - När apparaten har tagits ut ur laddningsstället slocknar indikatorn efter ca 30 sekunder (strömsparläge).

Batteridrift

- Använd strömbrytaren för att slå på och av apparaten efter användning (fig. 3ⓐ/ⓑ).

- 
 - När apparaten varit avstängd i 15 sekunder slocknar indikatorn (strömsparläge).
 - Batteriets laddningstillstånd visas via kapacitetsindikatorn:
 - lyser konstant grönt = 100 % – 20 %
 - blinkar snabbt grönt = 20 % – 5 %
 - lyser konstant rött = 5 % – 0 %
 - När batteriet är urladdat stängs apparaten av automatiskt.
 - Om klippssatsen inte sköts på rätt sätt, kan dess livslängd reduceras avsevärt.

Användning med nätström

-  **Försiktighet! Härklippningsmaskinen kan skadas om kontaktkopplingsnätdelen är kopplad permanent (nätdrift).**

Härklippningsmaskinen är inte avsedd att användas inkopplad permanent (nätdrift). Kontaktkopplingsnätdelens anslutningskabel är inte konstruerad för mekanisk belastning om den används hela tiden.

 - ▶ Nätdrift rekommenderas endast kortvarigt om batteriet är urladdat.

- Sätt kontaktkopplingsnätdelens apparatkontakt i apparatens uttag (fig. 2ⓐ).
- Koppla kontaktkopplingsnätdelen till vägguttaget (fig. 2ⓑ).
- Använd strömbrytaren för att slå på och av apparaten efter användning (fig. 3ⓐ/ⓑ).

Användning

Inställning av klippilängd

Från den integrerade klippilängdsinställningen i klippssatsen kan klippilängden ställas in i 5 olika lägen, från 0,7 mm till 3 mm (fig. 5).

Klippning med olika kammar

Apparaten kan även förse med olika kammar.

- ▶ Ställ in klippilängden till position 1 (fig. 5) för att uppnå den angivna klippilängden.

-  Kammar är valfria tillbehör och kan variera beroende på modell.

Sätt på / ta av kammen

- Skjut kammen i pilens riktning ända till anslaget på klippssatsen (fig. 6ⓐ).
- Kammen tas av genom att den skjuts i pilens riktning (fig. 6ⓑ).

Underhåll



Varning! Personskador och materiella skador till följd av olämplig handhavande.

- ▶ Stäng av apparaten innan rengörings- och underhållsarbeten påbörjas och koppla från strömförsörjningen.

Rengöring och skötsel



Fara! Elektriska stötar på grund av inträngande vätska.

- ▶ Sänk inte ned apparaten i vatten!
- ▶ Låt ingen vätska tränga in i apparatens inre.



Varning! Skador på grund av aggressiva kemikalier.

- Aggressiva kemikalier kan skada apparaten och tillbehören.
- ▶ Använd inga lösningsmedel eller slipmedel.
- ▶ Använd endast de rengöringsmedel och den klippssatsolja som tillverkaren rekommenderar.



- Tillbehörsdelar kan erhållas hos våra återförsäljare.
- Reservdelar kan erhållas hos vårt servicecenter.

- ▶ Ta av kammen (fig. 6ⓑ) och ta av klippssatsen från huset (fig. 7ⓐ). Ta bort hår från klippssatsen och från öppningen i huset med rengöringsborsten (fig. 8). Tryck sedan på rengöringsspaken. Så kan man med rengöringsborsten på ett enkelt sätt avlägsna hårrester mellan kammen och knivarna (EASY CLEANING).
- ▶ Håll alltid laddningskontakter och laddningsstället rena.
- ▶ Rengör apparaten med en mjuk, eventuellt lätt fuktigt trasa.
- ▶ Olja klippssatsen med klippssatsolja (fig. 9).



- ▶ För en god och långvarig klippförmåga är det viktigt att smörja klippssatsen ofta.
- ▶ Om klippförmågan försämras efter en lång tids användning, trots regelbunden rengöring och smörjning, måste klippssatsen bytas ut.

Byt av klippsatsen

1. Tryck bort klippsatsen från huset, i pilens riktning (fig. 7Ⓐ). Ta av klippsatsen.
2. Sätt tillbaka klippsatsen med kroken i urtaget på huset och tryck fast den i riktning mot huset (fig. 7Ⓑ).

Felsökning

Klippsatsen klipper dåligt eller rycker bort hår

Orsak: Klippsatsen är smutsig eller sliten.

- Rengör och olja in klippsatsen. Om det inte avhjälper problemet byt ut klippsatsen.

Hudskador

Orsak: För högt tryck mot huden.

- Minska trycket när du klipper nära huden.

Orsak: Skadad klippsats.

- Kontrollera om spetsar på tandningen är skadade och byt i så fall ut klippsatsen.

Batteriet laddas ur för snabbt

Orsak: En smutsig klippsats som inte är insmord reducerar tillgängliga batteritiden avsevärt!

- Rengör och olja in klippsatsen noggrant. Om batteritiden ändå skulle vara för kort börjar det antagligen bli dags att byta ut batterierna.

Orsak: Inexakt kapacitetsindikering

- Låt apparaten laddas ur helt och ladda sedan upp den fullständigt utan avbrott.

Kapacitetsindikatorn lyser inte

Orsak: Apparaten sitter inte ordentligt i laddningsstället.

- Kontrollera att apparaten sitter ordentligt i laddningsstället.

Orsak: Apparatus uttag är smutsigt.

- Rengör apparatus uttag.

Orsak: Fel i strömförsörjningen.

- Försäkra att kontakten mellan kontaktkopplingsnätdelen och eluttaget är god.
- Kontrollera att strömkabeln inte är skadad.

Kapacitetsindikatorn blinkar rött

- Kontrollera att klippsatsen inte är blockerad och att det går att röra på kniven. Stäng av apparaten och sätt på den igen. Om kapacitetsindikatorn börjar blinka igen ska du kontakta din fackhandlare eller ett WAHL servicecenter.

Om det inte går att avhjälpa problemet med hjälp av denna information, kontakta vårt servicecenter. Försök aldrig att själv reparera apparaten.

Kassering



Varning! Risk för miljöskador vid felaktig kassering.

- Ladda ur batteriet innan det kastas!
- En korrekt avfallshandling är viktig för miljön och förhindrar eventuella skadliga effekter på människa och miljö.

Följ de gällande lagstiftade föreskrifterna vid kassering av apparaten.

Information för kassering av elektriska och elektroniska apparater i den Europeiska gemenskapen:



I den Europeiska gemenskapen regleras villkoren för kassering av elektrisk utrustning i nationella regelverk, som bygger på EU-direktiv 2012/19/EG om elektronisk utrustning (WEEE). Enligt dessa får apparaten inte längre kasseras som hushållssopor. Apparaten omhändertaras kostnadsfritt vid kommunala uppsamlingsstationer eller miljöstationer. Produktförpackningen består av återvinningsbara material. Kassera dessa på ett miljövänligt sätt och lämna in dem för återvinning.

Bruksanvisning (oversettelse) Nett-/batteridrevet hårklippemaskin type 1877

Generelle instruksjoner for brukeren

Informasjon om bruken av sikkerhetsinstruksene og bruksanvisningen

- ▶ I tillegg til denne bruksanvisningen må du følge de separate sikkerhetsinstruksene og alle merkeblader som fulgte med i leveringen.
- ▶ Før du tar maskinen i bruk for første gang, må du ha lest gjennom og forstått hele bruksanvisningen.
- ▶ Anse bruksanvisningen for å være en del av produktet, og oppbevar den på et trygt og lett tilgjengelig sted.
- ▶ Sikkerhetsinstruksene og bruksanvisningen kan også fås som PDF-fil fra våre servicesenter. EF-samsvarserklæringen kan på forespørsel også leveres av våre servicesenter på andre offisielle EU-språk.
- ▶ Legg ved sikkerhetsinstruksene og bruksanvisningen dersom du gir apparatet videre til en annen person.

Forklaring av symboler og merknader

Følgende symboler og signalord brukes i denne bruksanvisningen, på maskinen eller på emballasjen.



FARE

Fare på grunn av elektrisk støt, med mulig alvorlig personskade eller døden som følge.



FARE

Eksplisjonsfare, med mulig alvorlig personskade eller døden som følge.



FARE

Fare ved bruk av brannfarlige stoffer. Brann kan føre til alvorlig personskade eller død.



ADVARSEL

Advarsel mot mulige personskader eller helserisiko.



FORSIKTIG

Henvisning til risiko for materielle skader.



Merknad med nyttige opplysninger og tips.



Du oppfordres til en handling.

- 1.
- 2.
- 3.

Utfør disse handlingene i beskrevet rekkefølge.

Produktbeskrivelse

Betegnelse på delene (fig. 1)

- A Knivsett
- B PÅ/AV-bryter
- C Indikator for batteristatus
- D Ladestativ
- E Justering av klippelengden
- F Apparatkontakt
- G Ladestativkontakt
- H Distansekam, 1,5 mm klippelengde*
- I Distansekam, 3 mm klippelengde*
- J Distansekam, 4,5 mm klippelengde*
- K Distansekam, 6 mm klippelengde*
- L Distansekam, 9 mm klippelengde*
- M Distansekam, 12 mm klippelengde*
- N Distansekam, 18 mm klippelengde*
- O Distansekam, 25 mm klippelengde*
- P Nettdel
- Q Apparattilkopplingsplugg
- R Rengjøringsbørste
- S Olje for knivsettet

* Distansekammer er valgfritt tilbehør og kan avvike alt etter modell.

Tekniske data

Håndenhet

Drivenhet:	DC-motor
Batteri:	Li-ION-batteri
Ladetid batteri:	ca. 80 minutter
Bruktid batteri:	inntil 120 minutter
Dimensjoner (L x B x H):	178 x 48 x 51 mm
Vekt:	ca. 275 g
Lydtrykknivå:	maks. 63 dB(A) @ 25 cm
Vibrasjoner:	< 2,5 m/s ²

Ladestativ

Dimensjoner med tilbehør (B x D x H):	67 x 89 x 59 mm
Vekt:	ca. 91 g

Nettdel

Type:	Adapter 6000
Opptatt effekt:	maks. 12 W
Driftsspennning:	100 – 240 V / 50/60 Hz

Driftsbetingelser

Omgivelse:	0°C – +40°C
------------	-------------

Apparatet er verneisolert og radiostøydempet. Det oppfyller kravene i EU-direktivet om elektromagnetisk kompatibilitet 2014/30/EU og maskindirektivet 2006/42/EF.

Bruk

Forberedelser

-  Ta vare på emballeringsmaterialet med tanke på senere sikker oppbevaring eller transport.

- ▶ Kontroller at leveringen er komplett.
- ▶ Kontroller alle delene med tanke på eventuelle transportskader.

Sikkerhet



Forsiktig! Skader på grunn av feil spenningsforsyning.

- ▶ Du må bare bruke apparatet med den spenning som er angitt på merkeplaten.

Lade batteriet

1. Stikk nettdelens maskintilkopplingsplugg inn i ladestativkontakten (fig. 4Ⓞ).



- Maskinen kan også koples direkte til nettdelen for opplading (fig. 2Ⓞ/Ⓟ).
- Ved hjelp av en intelligent ladestyring forhindres det at batteriet lades opp for mye.

2. Plugg nettdelen inn i nettets stikkontakt (fig. 4Ⓞ).

3. Slå apparatet av med PÅ-/AV-bryteren (fig. 3Ⓞ).

4. Sett maskinen i ladestasjonen (fig. 4), eller kople den direkte til nettdelen (fig. 2Ⓞ/Ⓟ).



- Under ladeprosessen blinker kapasitetsindikatoren sakte grønt. Når batteriet er fullt oppladet, lyser kapasitetsindikatoren konstant grønt.
- Når maskinen er tatt ut av ladestativet, slukkes indikatoren etter ca. 30 sekunder. (strømsparemodus).

Batteridrift

1. Slå maskinen på og av etter bruk med maskinens PÅ/AV-bryter (fig. 3Ⓞ/Ⓟ).



- Når maskinen slått av, slukkes indikatoren etter ca. 15 sekunder (strømsparemodus).
- Kapasitetsindikatoren viser batteriets ladestatus:
lyser konstant grønt = 100 % – 20 %
blinker raskt grønt = 20 % – 5 %
lyser konstant rødt = 5 % – 0 %
- Maskinen slår seg automatisk av når batteriet er tomt.
- Ved utilstrekkelig stell av knivsettet kan brukstiden bli betraktelig redusert.

Nettdrift



Forsiktig! Det kan oppstå skader når hårklippemaskinen brukes med permanent tilkopledd nettdel (nettdrift).

Hårklippemaskinen er ikke beregnet på bruk med permanent tilkopledd nettdel (nettdrift). Nettdelens strømkabel der ikke dimensjonert for den mekaniske belastningen permanent bruk innebærer.

- ▶ Nettdrift anbefales kun i kortere perioder, når batteriet er tomt.

1. Stikk nettdelens maskintilkopplingsplugg inn i ladestativkontakten (fig. 2Ⓞ).
2. Plugg nettdelen inn i nettets stikkontakt (fig. 2Ⓞ).
3. Slå maskinen på og av etter bruk med maskinens PÅ/AV-bryter (fig. 3Ⓞ/Ⓟ).

Betjening

Innstilling av klippelengden

Ved hjelp av den klippelengdejusteringen som er integrert i knivsettet kan klippelengden innstilles over 5 posisjoner fra 0,7 mm til 3 mm (fig. 5).

Klippe med distansekammer

Maskinen kan også brukes med distansekammer.

- ▶ For å oppnå angitt klippelengde, må du stille inn justeringen av klippelengden på posisjon 1 (fig. 5).



- Distansekammer er valgfritt tilbehør og kan avvike alt etter modell.

Sette på / ta av distansekam

1. Skyv distansekammen inn på knivsettet til stopp den vei pilen viser (fig. 6Ⓞ).
2. Distansekammen kan tas av igjen ved at den skyves den vei pilen viser (fig. 6Ⓞ).

Vedlikehold



Advarsel! Fare for personskader og materielle skader ved ukorrekt håndtering.

- ▶ Slå av apparatet før du begynner med rengjørings- og vedlikeholdsarbeid og koble fra strømforsyningen.

Rengjøring og stell



Fare! Elektrisk støt dersom det trenger væske inn i apparatet.

- ▶ Ikke dypp maskinen i vann!
- ▶ La ikke noen form for væske trenge inn i maskinen.



Forsiktig! Skader ved bruk av aggressive kjemikalier.

- Aggressive kjemikalier kan medføre skader på maskinen og tilbehøret.
- ▶ Du må ikke bruke løsemidler eller skuremidler.
- ▶ Du må kun bruke det rengjøringsmidlet og den knivsett-oljen som produsenten har anbefalt.



- Du kan bestille tilbehørsdeler fra våre forhandlere.
- Du kan bestille reservedeler fra våre servicesentre.

- ▶ Ta av distansekammen (fig. 6Ⓞ), og vipp knivsettet bort fra huset (fig. 7Ⓞ). Fjern hårrestene fra knivsettet og fra åpningen i huset og fra knivsettet med rengjøringsbørsten (fig. 8). Press i tillegg inn rengjøringshendelen. På denne måten kan man enkelt og greit fjerne hårrestene mellom klippekammen og klippeknaven med rengjøringsbørstene (EASY CLEANING).
- ▶ Hold alltid ladekontaktene på ladestativet og apparatet rene.
- ▶ Tørk bare av maskinen med en myk, eventuelt litt fuktig klut.
- ▶ Sett knivsettet inn med knivsettolje (fig. 9).



- ▶ Det er viktig å smøre knivsettet ofte med olje for å opprettholde en god og langvarig klipppeytelse.
- ▶ Hvis klipppeytelsen avtar etter at maskinen har vært i bruk i lang tid, på tross av regelmessig rengjøring og smøring med olje, bør man skifte ut knivsettet.

Utskifting av knivsettet

1. Press knivsettet i bort fra huset den vei pilen viser (fig. 7ⓐ). Ta ut knivsettet.
2. Når knivsettet skal monteres igjen, settes det med haken inn i festet på huset og presses inn til det smekker i lås i huset (fig. 7ⓑ).

Utbedring av feil

Knivsettet skjærer dårlig eller lugger

Årsak: Knivsettet er tilsusset eller slitt.

- ▶ Rengjør knivsettet og sett det inn med olje. Hvis det ikke er mulig å utbedre problemet, må du skifte ut knivsettet.

Skader på hud

Årsak: For sterkt press mot huden.

- ▶ Reduser trykket når du skjærer nær huden.

Årsak: Skadet knivsett.

- ▶ Kontroller om tannspissene ble skadet ved bruk og bytt knivsettet ved behov.

Batteriets brukstid er for kort

Årsak: Et knivsett som er sterkt tilsusset og ikke er oljet medfører at den tilgjengelige batteriladetiden reduseres betydelig!

- ▶ Rengjør knivsettet nøye og sett det inn med olje. Hvis batteriladetiden likevel er for kort, så er batteriene nær enden av sin levetid.

Årsak: Kapasitetsindikatoren er unøyaktig

- ▶ La maskinen lades helt ut og lade det helt opp igjen med en uavbrutt ladeprosess.

Kapasitetsindikatoren lyser ikke

Årsak: Apparatet er ikke riktig posisjonert i ladestativet.

- ▶ Forsikre deg om at apparatet står riktig i ladestativet.

Årsak: Apparatkontakten er tilsusset.

- ▶ Rengjør apparatkontakten.

Årsak: Defekt strømforsyning.

- ▶ Kontroller at det er forskriftsmessig kontakt mellom nettdelen og stikkkontakten.
- ▶ Kontroller strømkabelen med tanke på eventuelle skader.

Kapasitetsindikatoren blinker rødt

- ▶ Kontroller at knivsettet ikke er blokkert og at kniven kan beveges. Slå maskinen av og på igjen. Hvis kapasitetsindikatoren blinker igjen, må du ta kontakt med forhandleren din eller et WAHL-servicesenter.

Hvis du ikke kan løse problemet med disse instruksene, ber vi det kontaktede Servicesenteret. Forsøk aldri å reparere apparatet på egenhånd!

Avfallsbehandling



Forsiktig! Miljøskader ved feil avfallsbehandling.

- ▶ Sørg for at akkumulatorene er utladet før de deponeres!
- ▶ Forskriftsmessig avhengig bidrar til å avlaste miljøet og forhindrer mulige skadevirkninger på mennesker og miljø.

Overhold gjeldende lovfestede forskrifter når du skal sende apparatet inn til avfallsbehandling.

Informasjon om avfallsbehandling av elektrisk og elektronisk utstyr i Det europeiske fellesskap:



Innenfor Det europeiske fellesskap regulerer nasjonale forskrifter på grunnlag av EU-direktiv 2012/19/EF og utbrukt elektrisk og elektronisk utstyr (WEEE) hvordan elektrisk drevne apparater skal avfallsbehandles. I henhold til dette er det ikke lenger tillatt å kaste apparatet i kommunalt avfall eller husholdningsavfall. Apparatet kan leveres inn gratis til kommunale deponier eller anlegg for gjenvinning av materialer. Produktemballasjen består av materialer som kan gjenvinnes. Kast disse på miljøvennlig måte og tilbakefør dem til gjenbruksstasjonen.

Käyttöohje (käännös)

Tyypin 1877 verkko-/akkukäyttöinen hiustenleikkukone

Yleisiä käyttöohjeita

Tietoja turvallisuusohjeiden ja käyttöohjeen käyttämiseen

- ▶ Noudata täydentävästi tätä käyttöohjetta, erillisiä turvallisuusohjeita sekä kaikkia mukana toimitettuja ohjelehtiä.
- ▶ Ennen kuin otat laitteen käyttöön ensimmäistä kertaa, sinun täytyy lukea turvallisuusohjeet ja käyttöohje kokonaan sekä ymmärtää ne.
- ▶ Pidä turvallisuusohjeita ja käyttöohjetta osana tuotetta ja säilytä ne hyvin ja saatavilla.
- ▶ Turvallisuusohjeet ja käyttöohje voidaan pyytää myös PDF-tiedostona huoltokeskuksestamme. EY-yhdenmukaisuusvakuutus voidaan pyytää myös muina EU:n virastokielistä versioina palvelukeskuksestamme.
- ▶ Liitä turvallisuusohjeet ja käyttöohje mukaan, kun luovutat laitteen kolmansille osapuolille.

Symbolien ja ohjeiden selitys

Seuraavia symboleja ja merkksanoja käytetään tässä käyttöohjeessa, laitteessa tai pakkauksessa.



VAARA

Sähköiskun vaara, jonka seurauksena voi olla vakava ruumiinvamma tai kuolema.



VAARA

Räjähdyksivaara, jonka seurauksena voi olla vakava ruumiinvamma tai kuolema.



VAARA

Vaara tulenarkojen aineiden käytöstä. Tulipalon syttymisvaara, jonka seurauksena voi olla vakava ruumiinvamma tai kuolema.



VAROITUS

Varoitus mahdollisesta ruumiinvammasta tai terveysriskistä.



VARO

Viittaa haitallisiin aineisiin aiheutuvaan vaaraan.



Ohje hyödyllisten tietojen ja vinkkien kanssa.

- ▶ Sinua kehoitetaan suorittamaan jokin toimenpide.

1. Suorita nämä toimenpiteet kuvatussa järjestyksessä.
- 2.
- 3.

Tuotteen kuvaus

Osien merkintä (Kuva 1)

- A Leikkusarja
- B Pääle-/Pois -kytkin
- C Akun kapasiteetin näyttö
- D Latausalusta
- E Leikkuupituuden säätö
- F Laitteen pistorasia
- G Latausalustan pistorasia
- H Kiinnityskampa, 1,5 mm leikkuupituus*
- I Kiinnityskampa, 3 mm leikkuupituus*
- J Kiinnityskampa, 4,5 mm leikkuupituus*
- K Kiinnityskampa, 6 mm leikkuupituus*
- L Kiinnityskampa, 9 mm leikkuupituus*
- M Kiinnityskampa, 12 mm leikkuupituus*
- N Kiinnityskampa, 18 mm leikkuupituus*
- O Kiinnityskampa, 25 mm leikkuupituus*
- P Pistokeykyntäosa
- Q Laiteliitäntäpistoke
- R Puhdistusharja
- S Leikkusarjan öljy

* Kiinnityskammat ovat valinnaisia lisävarusteita ja voivat poiketa mallista riippuen.

Tekniset tiedot

Käsin pidettävä laite

Käyttölaite:	Tasavirtamoottori
Akku:	Li-ION-akku
Latausaika akku:	n. 80 minuuttia
Akun käyttöaika:	120 minuuttiiin saakka
Mitat (P x L x K):	178 x 48 x 51 mm
Paino:	n. 275 g
Päästöäänitaso:	maks. 63 dB(A) @ 25 cm
Tärinä:	< 2,5 m/s ²

Latausalusta

Mitat	
lisätarvikkeilla (L x S x K):	67 x 89 x 59 mm
Paino:	n. 91 g

Pistokeykyntäverkko-osa

Tyyppi:	Adaptteri 6000
Ottotoho:	maks. 12 W
Käyttöjännite:	100 – 240 V / 50/60 Hz

Käyttöolosuhteet

Ympäristö:	0 °C – +40 °C
------------	---------------

Laite on suojaeristetty ja siitä on poistettu radiohäiriöt. Laite täyttää EU:n sähkömagneettisen yhteensopivuuden direktiivin 2014/30/EU ja konedirektiivin 2006/42/EY vaatimukset.

Käyttö

Valmistelu



Säilytä pakkausmateriaali myöhempiä turvallista säilytystä tai kuljetusta varten.

- ▶ Tarkasta toimituksen täydellisyyden.
- ▶ Tarkasta kaikki osat mahdollisten kuljetusvaurioiden varalta.

Turvallisuus



Varo! Väärästä jännitesyötöstä aiheutuvat vauriot.

- ▶ Käytä laitetta vain vaihtovirralla ja tyypikilvessä ilmoitetulla jännitteellä.

Akun lataaminen

1. Pistä pistokekytkentäosan laiteliitäntäpistoke latausalan pistorasiaan (Kuva 4ⓐ).



- Laitte voidaan kytkeä myös suoraan pistokekytkentäverkko-osalla ladattavaksi (Kuva 2ⓐ/ⓑ).
- Älykkäällä latauksen hallinnalla estetään akun yllätautuminen.

2. Kytke pistokekytkentäverkko-osa verkkopistorasiaan (Kuva 4ⓑ).
3. Kytke laite pois päältä Päälle-/Pois -kytkimellä (Kuva 3ⓐ).
4. Aseta laite latausasemaan (Kuva 4) tai liitä se suoraan pistokekytkentäosaan (Kuva 2ⓐ/ⓑ).



- Lataustapahtuman aikana kapasiteetinäyttö vilkkuu hitaasti vihreänä. Käytössä täydellä akulla kapasiteetinäyttö palaa jatkuvasti vihreänä.
- Kun laite on otettu pois latauslatauksesta, näyttö sammuu n. 30 sekunnin kuluttua. (Virransäätötila)

Akkukäyttö

1. Kytke laite päälle ja sammuta se käytön jälkeen Päälle-/Pois -kytkimestä (Kuva 3ⓐ/ⓑ).



- Laitteen irtikytkemisen jälkeen näyttö sammuu n. 15 sekunnin kuluttua (virransäätötila).
- Akun lataustila näytetään kapasiteetinäytöllä: palaa jatkuvasti vihreänä = 100 % - 20 % vilkkuu nopeasti vihreänä = 20 % - 5 % palaa jatkuvasti punaisena = 5 % - 0 %
- Akun ollessa purettu kone kytkeytyy automaattisesti pois päältä.
- Leikkuusarjan hoidon ollessa riittämätöntä käyttöikä voi huomattavasti pienentyä.

Verkkokäyttö



Varo! Vahingot huustenleikkuukoneen käytöstä pysyvästi sisäänpistetyn pistokekytkentäverkko-osan kanssa (verkkokäyttö).

- Huustenleikkuukoneen käyttö pysyvästi sisäänpistetyn pistokekytkentäverkko-osan kanssa (verkkokäyttö) ei ole tarkoitettu. Pistokekytkentäverkko-osan liitäntäkaapelia ei ole suunniteltu mekaaniselle kuormitukselle kestokäytössä.
- ▶ Verkkokäyttöä suositellaan vain lyhytaikaisesti tyhjän akun tapauksessa.

1. Kytke pistokekytkentäosan laiteliitäntäpistoke pistorasiaan (Kuva 2ⓐ).
2. Kytke pistokekytkentäverkko-osa verkkopistorasiaan (Kuva 2ⓑ).
3. Kytke laite päälle ja sammuta se käytön jälkeen Päälle-/Pois -kytkimestä (Kuva 3ⓐ/ⓑ).

Käyttö

Leikkuupituuden asetus

Leikkuupäähän sisällytettyä leikkuupituuden säädöllä leikkuupituus voidaan asettaa 5 asennolla 0,7 mm:stä 3 mm saakka (Kuva 5).

Leikkaaminen kiinnityskampojen kanssa

Laitetta voidaan käyttää myös kiinnityskampojen kanssa.

- ▶ Aseta leikkuupituuden asetus asentoon 1 (Kuva 5) annetun leikkuupituuden saavuttamiseksi.



Kiinnityskamat ovat valinnaisia lisävarusteita ja voivat poiketa mallista riippuen.

Kiinnityskamman asentaminen / poistaminen

1. Työnnä kiinnityskamppa nuolen suuntaan leikkuusarjan vasteseen saakka (Kuva 6ⓐ).
2. Kiinnityskampa on helppo poistaa työntämällä nuolen suuntaisesti (Kuva 6ⓑ).

Kunnossapito



Varoitus! Epäasianmukaisesta käsittelystä aiheutuvat loukkaantumiset ja esinevahingot.

- ▶ Kytke laite pois päältä ennen kaikkien puhdistus- ja huoltotoiden aloittamista, ja erota se virransyötöstä.

Puhdistus ja hoito



Vaara! Sisään tunkeutuvasta nesteestä aiheutuva sähköisku.

- ▶ Älä upota laitetta veteen!
- ▶ Älä päästä nesteitä laitteen sisään.



Varo! Syövyttävistä kemikaaleista aiheutuvat vauriot. Syövyttävät kemikaalit voivat vaurioittaa laitetta ja lisätarvikkeita.

- ▶ Älä käytä liuotin- tai puhdistusaineita.
- ▶ Käytä ainoastaan valmistajan suosittelemia puhdistusaineita ja leikkuusarjaöljyä.



- Lisävarusteita saa laitteen myyjältä.
- Varaosia voi ostaa huoltokeskuksesta.

- ▶ Ota jokaisen käytön jälkeen kiinnityskampa pois (Kuva 6ⓑ) ja käännä leikkuusarja pois kotelosta (Kuva 7ⓑ). Poista hiusjätteet puhdistusharjalla kotelon aukosta ja leikkuusarjasta (Kuva 8). Paina lisäksi puhdistusvipua. Näin yksinkertaisesti voit poistaa hiusjätteet puhdistusharjalla leikkuukamman ja leikkuuterän väliltä (EASY CLEANING).
- ▶ Pidä latauskontaktit lataustelneessä ja laitteessa aina puhtaina.
- ▶ Pyyhi laitetta vain pehmeällä, mahdollisesti hieman kostealla liinalla.
- ▶ Öljyä leikkuusarja leikkuusarjaöljyllä (Kuva 9).



- ▶ Hyvän ja pitkään kestävän leikkuutehon säilyttämiseksi on tärkeää, että leikkuusarja öljytään usein.
- ▶ Jos pidemmän käytön keston jälkeen säännöllisestä puhdistuksesta ja öljyamisestä huolimatta leikkuuteho heikkenee, leikkuusarja tulee vaihtaa.

Leikkuusarjan vaihtaminen

1. Poista leikkuusarja nuolensuuntaan kotelosta pois päin painamalla (Kuva 7 ②). Irrota leikkuusarja.
2. Leikkuusarjan uudelleenasettaminen tapahtuu laittamalla salpa kotelossa olevaan kiinnityskohtaan ja painamalla koteloon lukitukseen saakka (Kuva 7 ③).

Ongelmien korjaus

Leikkuusarja leikkaa huonosti tai nyppii

Syy: Leikkuusarja on likaantunut tai kulunut.

- ▶ Puhdista ja öljy leikkuusarja. Jos ongelma ei poistu, vaihda leikkuusarja.

Ihovauriot

Syy: Liian voimakas ihoon kohdistuva paine.

- ▶ Vähennä painetta ihon lähellä tapahtuvassa leikkaamisessa.

Syy: Vaurioitunut leikkuusarja.

- ▶ Tarkasta, ovatko hampaankärjet käytössä vaurioituneet ja vaihda leikkuusarja tarvittaessa uuteen.

Akun toiminta-aika on liian lyhyt

Syy: Likaantunut ja öljyämätön leikkuusarja lyhentää akun toiminta-aikaa merkittävästi!

- ▶ Puhdista ja öljy leikkuusarja tunnontarkasti. Jos akun käyntiaika on kuitenkin aivan liian lyhyt, niin todennäköisesti akut ovat lähellä kestoikänsä loppua.

Syy: Kapasiteettinäyttö epätarkka

- ▶ Pura laite kokonaan, ja lataa sen jälkeen keskeyttämättömässä lataustapahtumassa jälleen täydellisesti.

Kapasiteettinäyttö ei pala

Syy: Laite ei ole oikein paikoitettuna lataustelineessä.

- ▶ Varmista, että laite on oikein paikoitettuna lataustelineessä.

Syy: Pistorasia on likaantunut.

- ▶ Puhdista laitepistukka.

Syy: Puutteellinen virransyöttö.

- ▶ Varmista pistokekytkentäosan ja pistorasian moitteeton kosketus.
- ▶ Tarkasta virtakaapeli mahdollisten vaurioiden varalta.

Kapasiteettinäyttö palaa punaisena

- ▶ Tarkasta, että leikkuusarja ei ole tukkeutunut ja terä pääsee liikumaan. Kytke laite päälle ja pois. Jos kapasiteettinäyttö edelleen vilkkuu, käänny myyjän tai WAHL-huoltokeskuksen puoleen.

Jos sinulla on näiden ohjeiden kanssa ongelma, jota et voi poistaa, käänny huoltokeskuksemme puoleen. Älä missään tapauksessa yritä itse korjata laitetta!

Hävittäminen



Varo! Ympäristövahingot vääränlaisen hävittämisen yhteydessä.

- ▶ Pura akut ennen hävittämistä!
- ▶ Asianmukainen hävittäminen suojelee ympäristöä ja estää mahdollisia vahingollisia vaikutuksia ihmisille ja ympäristölle.

Noudata laitteen hävittämisessä kulloisiakin lakisäätöisiä määräyksiä. **Tietoja sähkö- ja elektroniikkalaitteiden hävittämisestä Euroopan yhteisössä:**



Euroopan yhteisön sisällä sähkökäyttöisten laitteiden hävityksen määrittävät kansalliset säädökset, jotka pohjautuvat vanhoja elektroniikkalaitteita (WEEE) koskevaan EU-direktiiviin 2012/19/EY. Sen mukaisesti laitetta ei saa enää hävittää kunnallis- tai talousjätteiden kanssa. Laite otetaan maksutta vastaan kunnallisissa keräyspisteissä tai hyötyjätteen keräyspisteissä. Tuotepakkaus muodostuu kierrätyskelpoisista materiaaleista. Hävitä tämä ympäristöystävällisesti ja toimita tämä uudelleenkäyttöön.

Kullanım kılavuzu (çeviri) Elektrikli/bataryalı saç kesme makinesi tip 1877

Genel kullanıcı bilgileri

Güvenlik uyarılarının ve kullanım kılavuzunun kullanımına ilişkin bilgiler

- Bu kullanım kılavuzuna ilave olarak, ayrı güvenlik uyarılarını ve birlikte teslim edilen güvenlik sayfalarını dikkate alın.
- Cihazı ilk kez çalıştırmadan önce, güvenlik uyarıları ve kullanım kılavuzu baştan sona okunmalı ve anlaşılmalıdır.
- Güvenlik uyarılarını ve kullanım kılavuzunu ürünün bir parçası olarak değerlendirin ve iyi ve kolay erişilebilir şekilde saklayın.
- Güvenlik uyarıları ve kullanım kılavuzu, servis merkezlerimizden PDF dosyası olarak da talep edilebilir. AT uygunluk beyanı, servis merkezlerimizden AB'nin diğer resmi dillerinde de talep edilebilir.
- Cihazı üçüncü şahıslara devrederken, güvenlik uyarılarını ve kullanım kılavuzunu da birlikte verin.

Sembol ve bilgi açıklaması

Bu kullanma kılavuzunda, cihazda veya ambalajda aşağıdaki semboller ve sinyal kelimeleri kullanılmaktadır.



TEHLİKE

Olası ağır bedensel yaralanma veya ölümlü sonuçlanabilecek elektrik çarpması nedeniyle tehlike.



TEHLİKE

Olası ağır bedensel yaralanma veya ölümlü sonuçlanabilecek patlama tehlikesi.



TEHLİKE

Tutuşabilir maddelerin kullanımı nedeniyle tehlike. Yangın oluşumu nedeniyle olası ağır yaralanmalar veya ölüm meydana gelebilir.



UYARI

Olası bedensel yaralanma veya sağlık riskine karşı uyarı.



DİKKAT

Maddi hasar riskinin göstergesi.



Faydalı bilgiler ve önerilerle birlikte not.

- Bir işlem yapmanız talep edilir.
1. Bu işlemleri açıklanan sırada yapın.
 - 2.
 - 3.

Ürün açıklaması

Parçaların tanımı (Şekil 1)

- A** Kesme takımı
- B** Açma/kapama düğmesi
- C** Batarya kapasite göstergesi
- D** Şarj bloku
- E** Kesme uzunluğu ayarı
- F** Cihaz duyu
- G** Şarj bloku duyu
- H** Tarak adaptörü, 1,5 mm kesme uzunluğu*
- I** Tarak adaptörü, 3 mm kesme uzunluğu*
- J** Tarak adaptörü, 4,5 mm kesme uzunluğu*
- K** Tarak adaptörü, 6 mm kesme uzunluğu*
- L** Tarak adaptörü, 9 mm kesme uzunluğu*
- M** Tarak adaptörü, 12 mm kesme uzunluğu*
- N** Tarak adaptörü, 18 mm kesme uzunluğu*
- O** Tarak adaptörü, 25 mm kesme uzunluğu*
- P** Fişli besleme bloku
- Q** Cihaz bağlantı fişi
- R** Temizleme fırçası
- S** Kesme takımı için yağ

* Tarak adaptörleri opsiyonel aksesuarlardır ve modele göre farklılık gösterebilir.

Teknik bilgiler

El cihazı

Tahrik:	DC motoru
Batarya:	Li-iyon batarya
Batarya şarj süresi:	yakl. 80 dakika
Bataryanın çalışma süresi:	120 dakikaya kadar
Boyutlar (U x G x Y):	178 x 48 x 51 mm
Ağırlık:	yaklaşık 275 g
Emisyon ses basınç seviyesi:	maks. 63 dB(A) @ 25 cm
Titreşim:	< 2,5 m/sn ²

Şarj bloku

Boyutlar	
aksesuarla birlikte (G x T x Y):	67 x 89 x 59 mm
Ağırlık:	yaklaşık 91 g

Fişli besleme bloku

Tip:	Adaptör 6000
Güç tüketimi:	maks. 12 W
Çalışma gerilimi:	100 - 240 V / 50/60 Hz

Çalışma koşulları

Ortam:	0°C - +40°C
--------	-------------

Cihaz, koruyucu izolasyon ve parazit giderici tertibata sahiptir. Cihaz, 2014/30/AB sayılı elektromanyetik uyumluluk AB yönetmeliğinin ve 2006/42/AT sayılı makine yönetmeliğinin taleplerini karşılar.

Çalışma

Hazırlık



Daha sonra depolama veya taşıma işlemleri için ambalaj malzemesini saklayın.

- ▶ Teslimat kapsamının eksiksiz olup olmadığını kontrol edin.
- ▶ Tüm parçaları olası nakliye hasarları açısından kontrol edin.

Güvenlik



Dikkat! Yanlış gerilim beslemesi nedeniyle hasarlar.

- ▶ Cihazı sadece model etiketinde belirtilen gerilimle çalıştırın.

Bataryanın şarjı

1. Fişli besleme bloğunun cihaz bağlantı fişini şarj bloku duyuna takın (Şekil 4Ⓐ).



- Cihaz, fişli besleme bloku ile şarj amaçlı olarak doğrudan da bağlanabilir (Şekil 2Ⓐ/Ⓑ).
- Akıllı şarj yönetimi sayesinde bataryanın aşırı şarj edilmesi önlenir.

2. Fişli besleme bloğunu elektrik prizine takın (Şekil 4Ⓑ).
3. Açma/kapama düğmesiyle cihazı kapatın (Şekil 3Ⓒ).
4. Cihazı şarj ünitesine (Şekil 4) yerleştirin veya doğrudan fişli besleme blokuna bağlayın (Şekil 2Ⓐ/Ⓑ).



- Şarj işlemi boyunca şarj kapasite göstergesi yavaşça yeşil yanıp söner. Batarya tamamen şarj olduğunda kapasite göstergesi sabit olarak yeşil yanar.
- Cihaz şarj blokundan alındıktan yaklaşık 30 saniye sonra ışıklar söner. (Enerji tasarruf modu).

Bataryalı işletim

1. Açma/kapama düğmesiyle cihazı açın ve kullandıktan sonra kapatın (Şekil 3Ⓒ/Ⓓ).



- Cihaz kapatıldıktan yaklaşık 15 saniye sonra gösterge söner (enerji tasarruf modu).
- Bataryanın şarj durumu, kapasite göstergesi ile gösterilir. sabit olarak yeşil yanar = % 100 – % 20 hızlı yeşil yanıp söner = % 20 – % 5 sabit olarak kırmızı yanar = % 5 – % 0
- Batarya boşaldığında makine otomatik olarak kapanır.
- Kesme takımına yetersiz bakım yapılırsa, çalışma süresi ciddi oranda kısalsabilir.

Kablolu işletim



Dikkat! Saç kesme makinesinin sürekli takılı fişli besleme bloku (kablolu işletim) ile kullanımı nedeniyle hasarlar.

Saç kesme makinesinin sürekli takılı fişli besleme bloku (kablolu işletim) ile kullanılması öngörülmemiştir. Fişli besleme bloğunun bağlantı kablosu, sürekli işletimde mekanik zorlanma için tasarlanmamıştır.

- ▶ Kablolu işletim sadece batarya boş olduğunda kısa bir süre için önerilir.

1. Fişli besleme bloğunun cihaz bağlantı fişini cihazın duyuna takın (Şekil 2Ⓐ).
2. Fişli besleme bloğunu elektrik prizine takın (Şekil 2Ⓒ).
3. Açma/kapama düğmesiyle cihazı açın ve kullandıktan sonra kapatın (Şekil 3Ⓐ/Ⓓ).

Kullanım

Kesme Uzunluğunun Ayarlanması

Kesme takımına entegre edilmiş olan kesme uzunluğu ayar mekanizmasıyla kesme uzunluğunu 5 farklı pozisyon üzerinden 0,7 mm ile 3 mm arasında ayarlayabilirsiniz (Şekil 5).

Tarak Adaptörleri ile Kesme

Cihaz tarak adaptörleri ile de çalıştırılabilir.

- ▶ Belirtilen kesme uzunluğuna ulaşmak için, kesme uzunluğu ayar mekanizmasını 1. pozisyona getirin (Şekil 5).



Tarak adaptörleri opsiyonel aksesuarlardır ve modele göre farklılık gösterebilir.

Tarak Adaptörünün Takılması / Çıkarılması

1. Tarak adaptörünü ok işareti yönünde yerine oturana kadar kesme takımı üzerine sürerek takın (Şekil 6Ⓐ).
2. Ok işaretine doğru sürerek tarak adaptörünü çıkartabilirsiniz (Şekil 6Ⓑ).

Bakım



Uyarı! Hatalı kullanım nedeniyle yaralanma ve maddi hasarlar.

- ▶ Tüm temizlik ve bakım çalışmalarından önce cihazı kapatin ve güç kaynağından ayırın.

Temizleme ve bakım



Tehlike! İçeri giren sıvılar nedeniyle elektrik çarpması.

- ▶ Cihazı suya batırmayın!
- ▶ Cihazın içine sıvı girmemesini sağlayın!



Dikkat! Aşındırıcı kimyasal maddeler nedeniyle hasarlar.

- ▶ Aşındırıcı kimyasal maddeler cihaza ve aksesuarlara zarar verebilir.
- ▶ Çözücü ve aşındırıcı maddeler kullanmayın.
- ▶ Sadece üreticinin önerdiği temizlik maddelerini ve kesme takımı yağını kullanın.



- Aksesuarları yetkili satıcınızdan temin edebilirsiniz.
- Yedek parçaları yetkili servis merkezimizden temin edebilirsiniz.

- ▶ Tarak adaptörünü çıkartın (Şekil 6Ⓑ) ve kesme takımını gövdeden dışarı doğru katlayın (Şekil 7Ⓐ). Temizlik fırçasını kullanarak saç artıklarını gövde deliğinden ve kesme takımından temizleyin (Şekil 8). Ek olarak temizleme koluna basın. Bu şekilde, kesme tarağı ile bıçak arasında kalan saçları temizleme fırçasıyla kolaylıkla temizleyebilirsiniz (EASY CLEANING).
- ▶ Şarj blokundaki ve cihazdaki şarj kontaklarını her zaman temiz tutun.
- ▶ Cihazı sadece yumuşak, gerekirse hafif nemli bir bezle silin.
- ▶ Kesme takımını kesme takımı yağıyla yağlayın (Şekil 9).



- ▶ Cihazın kesme performansının iyi ve kalıcı olması için kesme takımının sık sık yağlanması gerekir.
- ▶ Cihaz, uzun süre kullanıldıktan sonra düzenli olarak temizlenmesi ve yağlanmasına rağmen kesme gücünü kaybederse, kesme takımının değiştirilmesi gerekir.

Kesme takımının değiştirilmesi

1. Kesme takımını ok yönünde gövdeden dışarı doğru bastırın (Şekil 7Ⓐ). Kesme takımını çıkartın.
2. Yeniden takmak için, kesme takımını çengelle birlikte cihazın kafasına dayayın ve yerine oturana kadar gövdeye doğru bastırın (Şekil 7Ⓑ).

Sorun giderme

Kesme takımı kötü kesiyor veya saçları yoluyor

Nedeni: Kesme takımı kirlenmiş veya aşınmış.

- ▶ Kesme takımını temizleyin ve yağlayın. Bu, sorunu gidermezse kesme takımını değiştirin.

Cilt yaralanması

Nedeni: Cilt üzerine çok fazla baskı.

- ▶ Cilde yakın kesim sırasında basıncı azaltın.

Nedeni: Kesme takımı hasarlı.

- ▶ Kullanım sırasında dış uçlarının zarar görmüş olup olmadığını kontrol edin ve gerekirse kesme takımını değiştirin.

Bataryanın çalışma süresi çok kısa

Nedeni: Kirlenmiş ve yağlanmamış bir kesme takımı, mevcut batarya çalışma süresini oldukça düşürür!

- ▶ Kesme takımını dikkatli şekilde temizleyin ve yağlayın. Batarya çalışma süresi buna rağmen çok kısaysa, bataryalar muhtemelen kullanım ömürlerinin sonuna gelmiştir.

Nedeni: Kapasite göstergesi doğru değil

- ▶ Cihazı tamamen deşarj edin ve kesintisiz bir şarj işlemiyle tamamen şarj edin.

Kapasite göstergesi yanmıyor

Nedeni: Cihaz, şarj blokuna doğru yerleştirilmemiş.

- ▶ Cihazın şarj blokuna doğru yerleştirildiğinden emin olun.

Nedeni: Cihaz duyu kirlenmiş.

- ▶ Cihaz duyunu temizleyin.

Nedeni: Arızalı güç kaynağı.

- ▶ Şarjlı besleme bloku ve piri arasında kusursuz bir temas olduğundan emin olun.
- ▶ Elektrik kablosunu olası hasarlar açısından kontrol edin.

Kapasites göstergesi kırmızı yanıp sönüyor

- ▶ Kesme takımının bloke olup olmadığını ve bıçağın hareket edip edemediği kontrol edin. Makineyi kapatıp açın. Kapasites göstergesi tekrar yanıp sönerse, yetkili satıcınıza veya bir WAHL servis merkezine başvurun.

Bu bilgilerle sorunu gideremezseniz, servis merkezimize başvurun.

Cihazı kesinlikle kendi başınıza onarmayı denemeyin!

Tasfiye



Dikkat! Hatalı tasfiye durumunda çevreye zarar verebilir.

- ▶ Tasfiye etmeden önce bataryaları boşaltın!
- ▶ Cihazın usulüne uygun tasfiye edilmesi çevrenin korunmasına katkıda bulunur ve gerek insan gerekse çevre için olası tehlikeli etkileri önler.

Cihazı tasfiye ederken geçerli yasal yönetmeliklere dikkat edin.

Avrupa Birliği'nde elektrikli ve elektronik cihazların tasfiyesi hakkında bilgi:



Avrupa Birliği dahilinde, elektrikle çalıştırılan cihazların tasfiyesi, elektronik eski cihazlar hakkındaki 2012/19/AB sayılı AB Yönetmeliği'ni (WEEE) temel alan ulusal düzenlemelerle belirlenmiştir. Buna göre, cihaz belediye atıkları veya evsel atıklarla birlikte bir daha tasfiye edilemez. Cihaz, belediyenin toplama merkezlerinde veya değerli madde geri dönüşüm merkezinde ücretsiz olarak teslim alınır. Ürün ambalajı geri dönüştürülebilir malzemelerden oluşmaktadır. Ambalajı çevreye uyumlu şekilde tasfiye edin ve yeniden değerlendirme merkezine gönderin.

Instrukcja obsługi (tłumaczenie)

Maszynka do strzyżenia włosów z zasilaniem sieciowym/akumulatorowym typu 1877

Ogólne wskazówki dla użytkownika

Informacje dotyczące korzystania ze wskazówek bezpieczeństwa i instrukcji obsługi

- ▶ Oprócz niniejszej instrukcji obsługi należy przestrzegać także oddzielnych wskazówek bezpieczeństwa i wszystkich dołączonych kart informacyjnych.
- ▶ Przed pierwszym zastosowaniem urządzenia należy przeczytać w całości wskazówki bezpieczeństwa i instrukcję obsługi i zrozumieć jej treść.
- ▶ Należy traktować wskazówki bezpieczeństwa i instrukcję obsługi jak część produktu i przechowywać ją starannie w dostępnym miejscu.
- ▶ Wskazówki dotyczące bezpieczeństwa i instrukcję obsługi można uzyskać także w formacie PDF. W tym celu należy skontaktować się z naszym centrum serwisowym. Deklaracji zgodności WE można zażądać od naszego centrum serwisowego również w innych językach urzędowych UE.
- ▶ W razie przekazania urządzenia osobie trzeciej należy udostępnić także wskazówki bezpieczeństwa i instrukcję obsługi.

Objaśnienie symboli i wskazówek

Następujące symbole i hasła sygnalizacyjne są używane w niniejszej instrukcji obsługi oraz umieszczone na urządzeniu lub opakowaniu.



NIEBEZPIECZEŃSTWO

Niebezpieczeństwo porażenia przez prąd elektryczny skutkujące poważnym obrażeniem ciała lub śmiercią.



NIEBEZPIECZEŃSTWO

Niebezpieczeństwo wybuchu skutkujące poważnym obrażeniem ciała lub śmiercią.



NIEBEZPIECZEŃSTWO

Niebezpieczeństwo w przypadku używania substancji łatwopalnych. Powstanie pożaru może spowodować poważne obrażenia ciała lub śmierć.



OSTRZEŻENIE

Ostrzeżenie przed możliwością doznania obrażeń ciała lub zagrożeniem dla zdrowia.



OSTROŻNIE

Informacja dotycząca zagrożenia zaistnienia szkód materialnych.



Wskazówka wraz z przydatnymi informacjami i poradami.

- ▶ Wezwanie do podjęcia działania.
1. Wykonywać czynności w opisanej kolejności.
 - 2.
 - 3.

Opis produktu

Nazwy elementów (rys. 1)

- A Nóż
- B Włócznik/wyłącznik
- C Wskaźnik naładowania akumulatora
- D Baza ładująca
- E Regulacja długości cięcia
- F Gniazdo urządzenia
- G Gniazdo bazy ładującej
- H Nasadka, długość cięcia 1,5 mm*
- I Nasadka, długość cięcia 3 mm*
- J Nasadka, długość cięcia 4,5 mm*
- K Nasadka, długość cięcia 6 mm*
- L Nasadka, długość cięcia 9 mm*
- M Nasadka, długość cięcia 12 mm*
- N Nasadka, długość cięcia 18 mm*
- O Nasadka, długość cięcia 25 mm*
- P Zasilacz sieciowy
- Q Wtyczka do podłączenia urządzenia
- R Szczoteczka do czyszczenia
- S Oliwa do noża

* Nasadki są akcesoriami opcjonalnymi i mogą różnić się w zależności od modelu.

Dane techniczne

Ręczna część urządzenia

Napęd:	Silnik DC
Akumulator:	Akumulator litowo-jonowy
Czas ładowania akumulatora:	ok. 80 minut
Czas pracy na zasilaniu baterijnym:	do 120 minut
Wymiary (dł. x szer. x wys.):	178 x 48 x 51 mm
Ciężar:	ok. 275 g
Poziom emisji hałasu:	maks. 63 dB(A) @ 25 cm
Drgania:	< 2,5 m/s ²

Baza ładująca

Wymiary z akcesoriami (szer. x gł. x wys.):	67 x 89 x 59 mm
Ciężar:	ok. 91 g

Zasilacz sieciowy

Typ:	adapter 6000
Pobór mocy:	maks. 12 W
Napięcie robocze:	100 – 240 V / 50/60 Hz

Warunki użytkowania

Temperatura otoczenia:	od 0°C do +40°C
------------------------	-----------------

Urządzenie jest izolowane i nie emituje zakłóceń. Urządzenie spełnia wymagania dyrektywy Parlamentu Europejskiego i Rady o kompatybilności elektromagnetycznej 2014/30/UE oraz dyrektywy w sprawie maszyn 2006/42/WE.

Eksploatacja

Przygotowanie

-  Zachować opakowanie w celu późniejszego bezpiecznego przechowywania lub transportowania.

- ▶ Sprawdzić kompletność dostawy.
- ▶ Sprawdzić wszystkie części pod kątem ewentualnych szkód transportowych.

Bezpieczeństwo

Ostrożnie! Szkody wynikające z nieprawidłowego zasilania.

- ▶ Urządzenie można podłączać wyłącznie do gniazdka o napięciu podanym na tabliczce znamionowej.

Ładowanie akumulatora

1. Podłączyć wtyczkę do podłączania urządzenia zasilacza sieciowego do gniazda bazy ładującej (rys. 4Ⓜ).

- 
 - W celu naładowania urządzenie może zostać także połączone bezpośrednio z zasilaczem sieciowym (rys. 2Ⓜ/Ⓞ).
 - Inteligentny system zarządzania procesem ładowania pozwala zapobiec nadmiernemu naładowaniu akumulatora.

2. Podłączyć zasilacz sieciowy do gniazda sieciowego (rys. 4Ⓞ).
3. Wyłączyć urządzenie za pomocą włącznika/wyłącznika (rys. 3 Ⓞ).
4. Ustawić urządzenie w ładowarce (rys. 4) lub połączyć je bezpośrednio z zasilaczem sieciowym (rys. 2Ⓞ/Ⓞ).

- 
 - Podczas ładowania wskaźnik naładowania akumulatora miga powoli na zielono. Przy w pełni naładowanym akumulatorze wskaźnik naładowania akumulatora świeci na zielono w sposób ciągły.
 - Po wyciągnięciu urządzenia z bazy ładującej wskaźnik wyłącza się po ok. 30 sekundach (tryb oszczędny).

Praca z zasilaniem akumulatorowym

1. Włączyć urządzenie za pomocą przycisku włącznika/wyłącznika i wyłączyć po użyciu (rys. 3Ⓜ/Ⓞ).

- 
 - Po wyłączeniu urządzenia wskaźnik gaśnie po ok. 15 sekundach (tryb oszczędny).
 - Poziom naładowania akumulatora jest wskazywany przez wskaźnik:

świeci na zielono w sposób ciągły	= 100%–20%
miga na zielono, szybko	= 20%–5%
świeci na czerwono w sposób ciągły	= 5%–0%
 - Przy rozładowanym akumulatorze urządzenie wyłącza się automatycznie.
 - W przypadku niewystarczającej pielęgnacji noża, podany okres użytkowania może się znacznie skrócić.

Praca z zasilaniem sieciowym



Ostrożnie! Ryzyko uszkodzenia wskutek użytkowania maszyny z nieustannie podłączonym zasilaczem sieciowym (praca z zasilaniem sieciowym).

Użytkowanie maszyny z nieustannie podłączonym zasilaczem sieciowym (praca z zasilaniem sieciowym) jest niewskazane. Kabel przyłączeniowy zasilacza sieciowego jest przeznaczony do mechanicznego obciążenia w trybie pracy ciągłej.

- ▶ Zaleca się, aby praca z zasilaniem sieciowym odbywała się wyłącznie przez krótki czas w razie rozładowanego akumulatora.

1. Podłączyć wtyczkę do podłączenia urządzenia zasilacza sieciowego do gniazda urządzenia (rys. 2Ⓞ).
2. Podłączyć zasilacz sieciowy do gniazda sieciowego (rys. 2Ⓞ).
3. Włączyć urządzenie za pomocą przycisku włącznika/wyłącznika i wyłączyć po użyciu (rys. 3Ⓜ/Ⓞ).

Obsługa

Regulacja długości cięcia

Za pomocą systemu regulacji długości cięcia, zintegrowanego z nożem, można ustawić długość cięcia w zakresie 5 pozycji od 0,7 mm do 3 mm (rys. 5).

Strzyżenie włosów przy użyciu nasadek

Urządzenie można również stosować z nasadkami.

- ▶ Celem uzyskania wymaganej długości cięcia ustawić system regulacji długości cięcia w pozycji 1 (rys. 5).



Nasadki są akcesoriami opcjonalnymi i mogą różnić się w zależności od modelu.

Zakładanie/zdejmowanie nasadki

1. Wsunąć do oporu nasadkę na noż w kierunku wskazywanym przez strzałkę (rys. 6Ⓜ).
2. Nasadkę można wyjąć, wysuwając ją w kierunku wskazywanym przez strzałkę (rys. 6Ⓞ).

Utrzymanie stanu sprawności



Ostrzeżenie! obrażenia i szkody materialne na skutek nieprawidłowego użytkowania.

- ▶ Przed czyszczeniem i pielęgnacją należy wyłączyć urządzenie i odłączyć je od zasilania.

Czyszczenie i pielęgnacja



Niebezpieczeństwo! Niebezpieczeństwo porażenia prądem na skutek przedostania się cieczy.

- ▶ Nie zanurzać urządzenia w wodzie!
- ▶ Nie dopuścić do przedostania się cieczy do wnętrza urządzenia.

**Zachować ostrożność! Szkody powstające na skutek agresywnych chemikaliów.**

Agresywne chemikalia mogą powodować uszkodzenie urządzenia i akcesoriów.

- ▶ Nie stosować żadnych rozpuszczalników ani środków do szorowania.
- ▶ Należy używać wyłącznie środków czyszczących i oleju do noża zalecanych przez producenta.



- Akcesoria można nabyć u naszych przedstawicieli.
- Części zamienne można nabyć przez nasze centrum serwisowe.

- ▶ Zdjąć nasadkę (rys. 6Ⓞ) i odchylić nóż od obudowy (rys. 7Ⓜ). Za pomocą szczoteczki do czyszczenia usunąć resztki włosów z otworu w obudowie i z noża (rys. 8). Nacisnąć dodatkowo dźwignię do czyszczenia. W ten sposób za pomocą szczoteczki do czyszczenia EASY CLEANING można łatwo usunąć resztki włosów pomiędzy grzebieniem i nożem tnącym.
- ▶ Należy zawsze utrzymywać czyste styki ładowania na bazie ładowanej oraz urządzeniu.
- ▶ Urządzenie czyścić miękką, ewentualnie lekko zwilżoną ściereczką.
- ▶ Oliwić nóż przy użyciu oleju do noża (rys. 9).



- ▶ W celu zapewnienia dobrych i trwałych właściwości tnących ważne jest częste oliwienie noża.
- ▶ Jeśli po dłuższym okresie użytkowania, pomimo regularnego czyszczenia i oliwienia, właściwości tnące urządzenia ulegną osłabieniu, należy wymienić nóż.

Wymiana noża

1. Odchylić nóż od obudowy w kierunku wskazanym strzałką (rys. 7Ⓜ). Usunąć nóż.
2. W celu ponownego zamocowania noża włożyć go za pomocą haczyka do uchwytu w obudowie i wcisnąć do momentu „zaskoczenia” zapadki (rys. 7Ⓞ).

Usuwanie usterek**Nóż tnie nieprawidłowo lub wyrывa włosy**

Przyczyna: nóż jest zabrudzony lub zużyty.

- ▶ Oczyszczyć i naoiliwić nóż. Jeżeli problem nie został rozwiązany, należy wymienić nóż.

Zranienie skóry

Przyczyna: zbyt silny nacisk na skórę.

- ▶ Zmniejszyć nacisk przy strzyżeniu blisko skóry.

Przyczyna: uszkodzony nóż.

- ▶ Sprawdzić, czy podczas użytkowania nie zostały uszkodzone wierzchołki ząbków, i w razie potrzeby wymienić nóż.

Czas pracy z zasilaniem akumulatorowym jest zbyt krótki

Przyczyna: Zabrudzony i nienaoliwiony nóż znacząco skraca dostępny czas pracy akumulatora!

- ▶ Starannie oczyścić i naoiliwić nóż. Jeśli czas pracy z zasilaniem akumulatorowym jest mimo to zbyt krótki, okres użytkowania akumulatora prawdopodobnie dobiega końca.

Przyczyna: niedokładne wskazanie naładowania.

- ▶ Należy całkowicie rozładować urządzenie, a następnie ponownie całkowicie naładować je w ciągu jednego nieprzerwanego procesu ładowania.

Wskaźnik naładowania nie świeci się

Przyczyna: Urządzenie nie jest umieszczone prawidłowo w bazie ładowanej.

- ▶ Należy upewnić się, że urządzenie zostało prawidłowo umieszczone w bazie ładowanej.

Przyczyna: gniazdo urządzenia jest zabrudzone.

- ▶ Należy oczyścić gniazdo urządzenia.

Przyczyna: awaria zasilania.

- ▶ Należy sprawdzić prawidłowość połączenia między zasilaczem sieciowym a gniazdem sieciowym.
- ▶ Sprawdzić kabel elektryczny pod kątem ewentualnych uszkodzeń.

Wskaźnik miga na czerwono

- ▶ Sprawdzić, czy nóż nie jest zablokowany i czy może się poruszać. Włączyć i wyłączyć maszynkę. Jeśli wskaźnik znów zacznie migać, skontaktować się ze sklepem lub centrum serwisowym WAHL.

Jeśli wskaźniki te nie prowadzą do rozwiązania problemu, należy zwrócić się do naszego centrum serwisowego. W żadnym przypadku nie próbować samodzielnie naprawiać urządzenia!

Utylizacja**Ostrożnie! Szkody dla środowiska w razie niewłaściwej utylizacji.**

- ▶ Przed utylizacją akumulator należy całkowicie rozładować!
- ▶ Prawidłowa utylizacja służy ochronie środowiska i zapobiega potencjalnemu szkodliwemu oddziaływaniu na człowieka i środowisko.

W przypadku utylizacji urządzenia należy przestrzegać ustawowych przepisów.

Informacja dotycząca utylizacji urządzeń elektrycznych i elektro- nicznych we Wspólnocie Europejskiej:

Obowiązujące w obrębie Wspólnoty Europejskiej wytyczne dotyczące utylizacji urządzeń zasilanych elektrycznie opisane zostały w przepisach krajowych, które oparte są na dyrektywie UE 2012/19/WE o zużytych urządzeniach elektronicznych (WEEE). Zgodnie z nimi nie wolno wyrzucać tego typu urządzeń razem z odpadami komunalnymi lub domowymi. Urządzenie jest bezpłatnie odbierane w komunalnych punktach zbiórki lub przez specjalistyczne zakłady. Opakowanie produktu składa się z materiałów, które można poddać recyklingowi. Materiały te należy zutylizować w ekologiczny sposób i oddać do odpowiedniego punktu zbiórki.

Návod k použití (překlad)

Zastříhovač vlasů s napájením ze sítě/akumulátoru typ 1877

Obecné pokyny pro uživatele

Informace o používání bezpečnostních pokynů a návodu k použití

- ▶ Kromě tohoto návodu k použití dbejte i na samostatné bezpečnostní pokyny a také na všechny dodané informační letáky.
- ▶ Dříve než výrobek poprvé použijete, musíte si přečíst kompletní návod k použití a bezpečnostní pokyny a porozumět jejich obsahu.
- ▶ Považujte bezpečnostní pokyny a návod k použití za součást výrobku a dobie je uschovejte na dostupném místě.
- ▶ Bezpečnostní pokyny a návod k použití si můžete vyžádat v našich servisních centrech i ve formě pdf-souboru. Na požádání můžete v našich servisních centrech získat ES-prohlášení o shodě i v jiných úředních jazycích EU.
- ▶ Pokud budete výrobek předávat dalšímu uživateli, předejte mu také návod k použití a bezpečnostní pokyny.

Vysvětlení symbolů a pokynů

V tomto návodu k použití, na přístroji nebo na obalu se využívají následující symboly a signální slova.



NEBEZPEČÍ

Nebezpečí úrazu elektrickým proudem s následkem vážného nebo smrtelného úrazu.



NEBEZPEČÍ

Nebezpečí exploze s následkem vážného nebo smrtelného úrazu.



NEBEZPEČÍ

Hrozí nebezpečí při použití hořlavých látek. Při vzniku požáru hrozí těžké škody na zdraví nebo poškození s následkem smrti.



VÝSTRAHA

Výstraha před možným nebezpečím úrazu nebo zdravotním rizikem.



OPATRNĚ

Upozornění na nebezpečí vzniku hmotných škod.



Upozornění s užitečnými informacemi a tipy.

- ▶ Výzva k provedení určitých kroků.
1. Kroky provádějte v popsáném pořadí.
 - 2.
 - 3.

Popis výrobku

Označení součástí (obr. 1)

- A Stříhací blok
- B Tlačítko pro zapnutí/vypnutí
- C Kontrolka kapacity akumulátoru
- D Nabíjecí stojánek
- E Nastavení délky stříhání
- F Zdířka přístroje
- G Zdířka nabíjecího stojánek
- H Hřebenový nástavec, délka stříhání 1,5 mm*
- I Hřebenový nástavec, délka stříhání 3 mm*
- J Hřebenový nástavec, délka stříhání 4,5 mm*
- K Hřebenový nástavec, délka stříhání 6 mm*
- L Hřebenový nástavec, délka stříhání 9 mm*
- M Hřebenový nástavec, délka stříhání 12 mm*
- N Hřebenový nástavec, délka stříhání 18 mm*
- O Hřebenový nástavec, délka stříhání 25 mm*
- P Síťový zdroj se zástrčkou
- Q Přípojná zástrčka přístroje
- R Čisticí kartáček
- S Olej na stříhací blok

* Hřebenové nástavce patří k volitelnému příslušenství a mohou se lišit podle daného modelu.

Technické údaje

Ruční přístroj

Pohon:	Motor na stejnosměrný proud
Akumulátor:	Akumulátor Li-ION
Doba nabíjení akumulátoru:	přibližně 80 minut
Provozní doba akumulátorů:	až 120 minut
Rozměry (D x Š x V):	178 x 48 x 51 mm
Hmotnost:	cca 275 g
Hladina emiseakustického tlaku:	max. 63 dB(A) @ 25 cm
Vibrace:	< 2,5 m/s ²

Nabíjecí stojánek

Rozměry s příslušenstvím (D x Š x V):	67 x 89 x 59 mm
Hmotnost:	cca 91 g

Síťový zdroj se zástrčkou

Typ:	Adaptér 6000
Příkon:	max. 12 W
Provozní napětí:	100 – 240 V / 50/60 Hz

Provozní podmínky

Prostředí:	0°C – +40°C
------------	-------------

Přístroj je izolován a odrušen. Splňuje požadavky směrnice EU týkající se elektromagnetické kompatibility 2014/30/EU a směrnice o strojních zařízeních 2006/42/ES.

Provoz

Příprava

- Ušochvejte obalový materiál z důvodu pozdějšího bezpečného skladování nebo přepravy.

- ▶ Zkontrolujte úplnost dodávky.
- ▶ Zkontrolujte všechny součásti, zda nedošlo během přepravy k jejich poškození.

Bezpečnost



Pozor! Poškození následkem použití nesprávného zdroje napětí.

- ▶ Přístroj používejte pouze na napětí uvedené na typovém štítku.

Nabíjení akumulátoru

1. Zapojte přípojnu zástrčku napájecího zdroje do zdířky nabíjecího stojánu (obr. 4 ⊕).

- Přístroj lze také připojit k napájení přímo síťovým zdrojem (obr. 2 ⊕ / ⊕).
- Inteligentní správce nabíjení zabraňuje nadměrnému nabití akumulátoru.

2. Zapojte síťový zdroj do zásuvky (obr. 4 ⊕).
3. Vypněte přístroj tlačítkem pro zapnutí/vypnutí (obr. 3 ⊕).
4. Vložte zařízení do nabíječky (obr. 4) nebo jej zapojte přímo síťovým zdrojem (obr. 2 ⊕ / ⊕).

- Během nabíjení pomalu bliká kontrolka kapacity zeleně. Při plně nabitém akumulátoru svítí kontrolka kapacity stále zeleně.
- Po vyjmutí přístroje z nabíjecího stojánu kontrolka asi po 30 vteřinách zhasne. (Režim úspory energie).

Provoz s akumulátorem

1. Tlačítkem pro zapnutí/vypnutí přístroj zapněte a po použití jej vypněte (obr. 3 ⊕ / ⊕).

- Po vypnutí přístroje kontrolka asi po 15 vteřinách zhasne (režim úspory energie).
- Stav nabití akumulátoru se zobrazuje na kontrolce kapacity:
 - trvale svítí zeleně = 100 % – 20 %
 - rychle bliká zeleně = 20 % – 5 %
 - trvale svítí červeně = 5 % – 0 %
- V případě, že je akumulátor vybitý, se přístroj automaticky vypne.
- Při nedostatečné péči o stříhací blok se může výrazně zkrátit doba běhu.

Provoz/nabíjení ze sítě



Pozor! Zastříhovač vlasů se ničí, pokud je při použití neustále zapojen do zásuvky (napájení ze sítě).

Zastříhovač vlasů není konstruován na použití při stálém zapojení do zásuvky (napájení ze sítě). Spojovací kabel napájecího zdroje není konstruován pro mechanickou zátěž při trvalém provozu.

- ▶ Síťový provoz se doporučuje pouze krátkodobě, v případě prázdného akumulátoru.

1. Zapojte zástrčku napájecího zdroje do zdířky přístroje (obr. 2 ⊕).
2. Zapojte síťový zdroj do zásuvky (obr. 2 ⊕).
3. Tlačítkem pro zapnutí/vypnutí přístroj zapněte a po použití jej vypněte (obr. 3 ⊕ / ⊕).

Obsluha

Nastavení délky stříhání

Páčkou k nastavení délky stříhu, integrovanou ve stříhacím bloku, můžete nastavit 5 poloh délky stříhu od 0,7 mm do 3 mm (obr. 5).

Stříhání s hřebenovými nástavci

Přístroj můžete také používat s hřebenovými nástavci.

- ▶ K dosažení uvedené délky stříhu přestavte páčku k nastavení délky stříhu do polohy 1 (obr. 5).



Hřebenové nástavce patří k volitelnému příslušenství a mohou se lišit podle daného modelu.

Nasazení/sejmutí hřebenového nástavce

1. Hřebenový nástavec nasuňte na stříhací blok ve směru šipky až na doraz (obr. 6 ⊕).
2. Hřebenový nástavec můžete sejmut posunutím ve směru šipky (obr. 6 ⊕).

Údržba



Varování! Nebezpečí úrazu a poškození následkem nesprávné manipulace.

- ▶ Před zahájením všech čistících a údržbových prací přístroj vypněte a odpojte ho od napájení.

Čištění a péče



Nebezpečí! Zasažení elektrickým proudem z důvodu vniklé kapaliny.

- ▶ Nenamáčejte přístroj do vody!
- ▶ Zabraňte vniknutí kapaliny dovnitř přístroje.



Opatrně! Poškození agresivními chemikáliemi.

- Agresivní chemikálie mohou poškodit přístroj a příslušenství.
- ▶ Nepoužívejte žádná rozpouštědla ani čisticí píský.
- ▶ Používejte pouze výrobce doporučené čisticí prostředky a olej na stříhací blok.



- Součásti příslušenství můžete nakoupit u našich obchodníků.
- Náhradní díly můžete nakoupit v našich servisních centrech.

- ▶ Vyměte hřebenový nástavec (obr. 6Ⓢ) a stříhací blok odklopte od tělesa (obr. 7Ⓢ). Čisticím kartáčem odstraňte zbytky vlasů z otvoru krytu a ze stříhacího nástavce (obr. 8). Navíc stiskněte čisticí páčku. Zbytky vlasů mezi stříhacím hřebenem a stříhacím nožem můžete jednoduše odstranit čisticím kartáčkem (EASY CLEANING).
- ▶ Nabíjecí kontakty na nabíjecím stojánu a na přístroji udržujte vždy čisté.
- ▶ Přístroj otřetej jen měkkým, případně lehce navlhčeným hadříkem.
- ▶ Stříhací blok namažte určeným olejem (obr. 9).



- ▶ Pro dobrý a dlouhodobý stříhací výkon je důležité stříhací blok často olejovat.
- ▶ Pokud po delším používání i přes pravidelné čištění a olejování stříhací výkon klesne, měli byste stříhací blok vyměnit.

Výměna stříhacího bloku

1. Tiskněte stříhací blok ve směru šipky směrem ven z krytu (obr. 7Ⓢ). Odstraňte stříhací blok.
2. Pro opětovné použití nasadte stříhací blok hákem do úchytu na krytu a zatlačte jej směrem ke krytu, až zaklapne (obr. 7Ⓢ).

Odstranění problémů

Stříhací blok stříhá špatně nebo vlasů trhá

Příčina: Stříhací blok je znečištěný nebo opotřebovaný.

- ▶ Stříhací blok vyčistěte a namažte. Pokud by se tím problém nevyřešil, vyměňte stříhací nástavec.

Poranění pokožky

Příčina: Příliš silný tlak na pokožku.

- ▶ Snižte tlak při stříhání blízko pokožky.

Příčina: Poškozený stříhací blok.

- ▶ Zkontrolujte, zda se při používání nepoškodily hroty zubů a také vyměňte stříhací blok.

Akumulátor vydrží příliš krátkou dobu

Příčina: Znečištěný stříhací blok, který není namazaný olejem, podstatně snižuje dobu provozu akumulátoru!

- ▶ Stříhací blok vyčistěte a namažte olejem. Pokud je však provozní doba akumulátoru mnohem kratší, pak už jsou pravděpodobně akumulátory na konci své životnosti.

Příčina: Kontrolka kapacity ukazuje nepřesně

- ▶ Vybijte zcela přístroj a následně jej opět nabijte do plného stavu při nepřetržitém nabíjení.

Kontrolka kapacity akumulátoru nesvítí

Příčina: Přístroj není správně umístěn v nabíjecím stojánu.

- ▶ Ujistěte se, zda je přístroj správně umístěn v nabíjecím stojánu.

Příčina: Znečištěná zdička přístroje.

- ▶ Zdičku vyčistěte.

Příčina: Vadné napájení.

- ▶ Zkontrolujte, zda je kontakt mezi napájecím zdrojem a zásuvkou správný.
- ▶ Zkontrolujte, zda nedošlo k případnému poškození přívodního kabelu.

Kontrolka kapacity bliká červeně

- ▶ Zkontrolujte, zda není zablokován stříhací blok a že se nůž může pohybovat. Přístroj zapněte a vypněte. Pokud kontrolka kapacity opět bliká, obraťte se prosím na Vašeho specializovaného prodejce nebo na servisní centrum firmy WAHL.

Pokud nedokážete problém odstranit podle těchto pokynů, obraťte se na naše servisní středisko. V žádném případě se nepokoušejte opravit přístroj sami!

Odstranění a likvidace



Pozor! Poškození životního prostředí při nesprávné likvidaci.

- ▶ Akumulátory před likvidací vybit!
- ▶ Řádná likvidace slouží k ochraně životního prostředí a brání možným škodlivým účinkům na člověka a životní prostředí.

Při likvidaci dodržujte příslušné legislativní předpisy.

Informace o likvidaci elektrických a elektronických přístrojů v ES:



V rámci Evropského společenství se u elektricky poháněných přístrojů řídí likvidace národními ustanoveními, která jsou založena na směrnici EU 2012/19/EC o použitých elektronických přístrojích (WEEE). Podle tohoto ustanovení nesmíte přístroj likvidovat spolu s komunálním nebo domovním odpadem. Přístroj zdarma odevzdejte do komunální sběrný odpadu nebo do sběrného dvora. Balení produktu se skládá z recyklovatelných materiálů. Likvidujte je ekologicky a recyklujte je.

Návod na obsluhu (preklad) Sieťový/akumulátorový strihač vlasov typ 1877

Všeobecné pokyny pre používateľa

Informácie na používanie bezpečnostných pokynov a návodu na obsluhu

- Okrem tohto návodu na obsluhu dodržiavajte aj samostatné bezpečnostné pokyny, ako aj všetky dodané informačné listy.
- Pred prvým uvedením prístroja do prevádzky sa musia úplne prečítať a pochopiť bezpečnostné pokyny a návod na obsluhu.
- Bezpečnostné pokyny a návod na obsluhu vnímajte ako súčasť výrobku a dobre ich uschovajte na dostupnom mieste.
- Bezpečnostné pokyny a návod na obsluhu môžete vyžadovať z našich servisných stredísk aj ako PDF súbor. ES-vyhlásenie o zhode môžete z našich servisných stredísk vyžadovať aj v ďalších úradných jazykoch EÚ.
- Pri postúpení tohto prístroja iným osobám odovzdajte aj bezpečnostné pokyny a návod na obsluhu.

Vysvetlivky symbolov a upozornení

V tomto návode na obsluhu, na prístroji alebo na obale sa používajú nasledovné symboly a signálne slová.



NEBEZPEČENSTVO

Nebezpečenstvo v dôsledku zásahu elektrickým prúdom s možným následkom ťažkého zranenia alebo smrti.



NEBEZPEČENSTVO

Nebezpečenstvo výbuchu s možným následkom ťažkého zranenia alebo smrti.



NEBEZPEČENSTVO

Nebezpečenstvo v dôsledku používania zápalných látok. Nebezpečenstvo požiaru s možným následkom ťažkého zranenia alebo smrti.



VÝSTRAHA

Výstraha pre možným zranením alebo zdravotným rizikom.



POZOR

Upozornenie na nebezpečenstvo vecných škôd.



Upozornenie na užitočné informácie a tipy.

- Poukazuje na výzvu na konanie.

1. Vykonajte tieto činnosti v uvedenom poradí.
- 2.
- 3.

Opis výrobku

Názvy dielov (obr. 1)

- A Strihač blok
- B Zapínač/vypínač
- C Indikátor kapacity akumulátora
- D Nabíjací stojan
- E Prestavovanie dĺžky strihania
- F Zdiečka prístroja
- G Zdiečka nabíjacieho stojana
- H Hrebeňový nadstavec, dĺžka strihania 1,5 mm*
- I Hrebeňový nadstavec, dĺžka strihania 3 mm*
- J Hrebeňový nadstavec, dĺžka strihania 4,5 mm*
- K Hrebeňový nadstavec, dĺžka strihania 6 mm*
- L Hrebeňový nadstavec, dĺžka strihania 9 mm*
- M Hrebeňový nadstavec, dĺžka strihania 12 mm*
- N Hrebeňový nadstavec, dĺžka strihania 18 mm*
- O Hrebeňový nadstavec, dĺžka strihania 25 mm*
- P Sieťový adaptér
- Q Pripojovacia zástrčka prístroja
- R Čistiaca kefka
- S Olej pre strihač blok

* Hrebeňové nadstavce sú voliteľné príslušenstvo a môžu sa odlišovať podľa modelu.

Technické údaje

Ručný prístroj

Pohon:	DC motor
Akumulátor:	Akumulátor Li-ION
Doba nabíjania akumulátora:	cca 80 minút
Dobrá prevádzky s akumulátorom:	až do 120 minút
Rozmery (d x š x v):	178 x 48 x 51 mm
Hmotnosť:	cca 275 g
Emisná hladina akustického tlaku:	max. 63 dB(A) vo vzdialenosti 25 cm
Vibrácie:	< 2,5 m/s ²

Nabíjací stojan

Rozmery s príslušenstvom (š x h x v):	67 x 89 x 59 mm
Hmotnosť:	cca 91 g

Sieťový adaptér

Typ:	adaptér 6000
Odoberaný výkon:	max. 12 W
Prevádzkové napätie:	100 – 240 V / 50/60 Hz

Prevádzkové podmienky

Okolie:	0 °C – +40 °C
---------	---------------

Prístroj je ochranné izolovaný a odrušený. Splňa požiadavky EÚ smernice 2014/30/EÚ o elektromagnetickej kompatibilite a smernice 2006/42/ES o strojových zariadeniach.

Prevádzka**Príprava**

- ! Uschovajte obalový materiál na neskoršie bezpečné uskladnenie alebo prepravu.

- ▶ Skontrolujte úplnosť rozsahu dodávky.
- ▶ Skontrolujte všetky diely na prípadné poškodenie pri preprave.

Bezpečnosť**Pozor! Poškodenie v dôsledku nesprávneho napätového napájania.**

- ▶ Prístroj používajte výlučne s napätím uvedeným na typovom štítku.

Nabíjanie akumulátora

1. Pripojovaciú zástrčku prístroja zástrčkovej sieťovej časti zastrčte do zdievky nabíjacieho stojana (obr. 4Ⓜ).



- Prístroj sa môže kvôli nabíjaniu spojiť tiež priamo so zástrčkovou sieťovou časťou (obr. 2Ⓜ/Ⓞ).
- Vďaka inteligentnému systému riadenia nabíjania sa zabráni nadmernému nabíjaniu.

2. Zástrčkovú sieťovú časť zastrčte do zásuvky (obr. 4Ⓞ).
3. Vypnite prístroj pomocou zapínača/vypínača (obr. 3Ⓞ).
4. Prístroj postavte do nabíjacieho stojana (obr. 4) alebo ho spojte priamo so zástrčkovou sieťovou časťou (obr. 2Ⓜ/Ⓞ).



- Počas procesu nabíjania bliká indikátor kapacity pomaly zeleno. Pri plne nabitom akumulátore svieti indikátor kapacity konštantne zeleno.
- Po vybratí prístroja z nabíjacieho stojana indikátor zhasne na cca 30 sekúnd. (režim šetriaci elektrinu).

Akumulátorová prevádzka

1. Zapnite prístroj pomocou zapínača/vypínača a po použití ho vypnite (obr. 3Ⓜ/Ⓞ).



- Po vypnutí prístroja zhasne indikátor po približne 15 sekundách (úsporný režim).
- Stav nabitia akumulátora sa zobrazí prostredníctvom indikátora kapacity:
 - svieti konštantne zeleno = 100 % – 20 %
 - blíka rýchlo zeleno = 20 % – 5 %
 - svieti konštantne červeno = 5 % – 0 %
- Pri vybitom akumulátore sa stroj automaticky vypne.
- Pri nedostatočnej údržbe strihacieho bloku sa môže značne znížiť životnosť.

Sieťová prevádzka**Pozor! Škody v dôsledku použitia strihača vlasov s permanentne zastrčenou zástrčkovou sieťovou časťou (sieťová prevádzka).**

- Používanie strihača vlasov s permanentne zastrčenou zástrčkovou sieťovou časťou (sieťová prevádzka) nie je plánované. Pripojovací kábel zástrčkovej sieťovej časti nie je dimenzovaný na mechanické zataženie v trvalej prevádzke.
- ▶ Sieťová prevádzka sa odporúča iba krátkodobou, v prípade prázdneho akumulátora.

1. Pripojovaciú zástrčku prístroja zástrčkovej sieťovej časti zastrčte do zdievky prístroja (obr. 2Ⓜ).
2. Zástrčkovú sieťovú časť zastrčte do zásuvky (obr. 2Ⓞ).
3. Zapnite prístroj pomocou zapínača/vypínača a po použití ho vypnite (obr. 3Ⓜ/Ⓞ).

Obsluha**Nastavenie dĺžky strihania**

Cez prestavovanie dĺžky strihania integrovanú v strihacom bloku sa môže nastaviť 5 poloh dĺžky strihania od 0,7 mm do 3 mm (obr. 5).

Strihanie s hrebeňovými nastavkami

Prístroj sa môže prevádzkovať aj s hrebeňovými nastavkami.

- ▶ Ak chcete dosiahnuť uvedenú dĺžku strihania, nastavte prestavovacie dĺžky strihania do polohy 1 (obr. 5).



Hrebeňové nastavky sú voliteľné príslušenstvo a môžu sa odlišovať podľa modelu.

Nasadenie/odbratie hrebeňového nastavka

1. Hrebeňový nastavok nasuňte v smere šípky až na doraz na strihací blok (obr. 6Ⓜ).
2. Hrebeňový nastavok sa dá vybrať posunutím v smere šípky (obr. 6Ⓞ).

Údržba**Výstraha! Poranenia a vecné škody v dôsledku neodbornej manipulácie.**

- ▶ Pred začiatkom všetkých čistiacich a údržbových prác prístroj vypnite a odpojte ho od napájania.

Čistenie a starostlivosť**Nebezpečenstvo! Záseh elektrickým prúdom v dôsledku vniknutej kvapaliny.**

- ▶ Prístroj neponárajte do vody!
- ▶ Nenechajte do prístroja vniknúť žiadne kvapaliny.

**Pozor! Poškodenie v dôsledku agresívnych chemikálií.**

- Agresívne chemikálie môžu poškodiť prístroj a príslušenstvo.
- ▶ Nepoužívajte žiadne rozpúšťadlá ani drhúce prostriedky.
- ▶ Používajte výlučne výrobcom odporúčané čistiace prostriedky a olej na strihací blok.



- Príslušenstvo si môžete zakúpiť cez našich predajcov.
- Náhradné diely si môžete zakúpiť cez naše servisné stredisko.

- ▶ Odoberte hrebeňový nastavok (obr. 6Ⓞ) a vyklepte strihací blok z telesa (obr. 7Ⓞ). Pomocou čistiacej kefy odstráňte zvyšky vlasov z otvoru telesa a strihacieho bloku (obr. 8). Zatlacíte čistiacu páku. Takto môžete jednoducho odstrániť zvyšky vlasov medzi strihacím hrebeňom a strihacím nožom s čistiacou kefou (EASY CLEANING).
- ▶ Nabíjacie kontakty na prístroji a na nabíjacom stojane udržiavajte vždy čisté
- ▶ Prístroj utierajte iba mäkkou, prípadne mierne navlhčenou handrou.
- ▶ Naolejujte strihací blok olejom na strihací blok (obr. 9).



- ▶ Pre dobrý a dlho trvajúci strihací výkon je dôležité strihací blok často olejovať.
- ▶ Ak po dlhšej dobe používania napriek pravidelnému čisteniu a olejovaniu strihací výkon poľavuje, mal by sa strihací blok vymeniť.

Výmena strihacieho bloku

1. Odtlačte strihací blok od telesa v smere šípky (obr. 7Ⓢ). Odstráňte strihací blok.
2. Na opätovné nasadenie strihacieho bloku ho nasadte s háčikom do uchytenia na telese a zatlačte k telesu až po zaskočenie (obr. 7Ⓢ).

Odstraňovanie porúch

Strihací blok strihá zle alebo šklbe

Príčina: Strihací blok je znečistený alebo opotrebovaný.

- ▶ Vyčistite a naolejujte strihací blok. Ak by sa problém nemal odstrániť, vymeňte strihací blok.

Poranenie pokožky

Príčina: Príliš silný tlak na pokožku.

- ▶ Znížte prítlak pri strihaní v blízkosti pokožky.

Príčina: Poškodený strihací blok.

- ▶ Skontrolujte, či používaním nedošlo k poškodeniu hrotov zubov a v prípade potreby vymeňte strihací blok.

Doba chodu akumulátora je príliš krátka

Príčina: Silne znečistený a nedostatočne naolejovaný strihací blok značne znižuje dostupnú dobu chodu akumulátora!

- ▶ Dôkladne vyčistite a naolejujte strihací blok. Ak je doba chodu akumulátora napriek tomu príliš krátka, dosiahli akumulátory pravdepodobne hranicu svojej životnosti.

Príčina: Indikátor kapacity je nepresný.

- ▶ Prístroj úplne vybite a nabite ho potom úplne v neprerušenom procese nabíjania.

Indikátor kapacity nesvieti

Príčina: Prístroj nie je správne umiestnený v nabíjacom stojane.

- ▶ Zabezpečte, aby bol ručný prístroj správne umiestnený v nabíjacom stojane.

Príčina: Zdiearka prístroja je znečistená.

- ▶ Vyčistite zdiearku prístroja.

Príčina: Chybné napájanie.

- ▶ Skontrolujte bezchybný kontakt medzi sieťovým adaptérom a zásuvkou.
- ▶ Skontrolujte elektrický kábel na prípadné poškodenia.

Indikátor kapacity bliká červeno

- ▶ Skontrolujte, či nie je zablokovaný strihací blok a či sa dá pohybovať nožom. Zapnite a vypnite prístroj. Ak indikátor kapacity znova bliká, obráťte sa, prosím, na špecializovaného predajcu alebo na servisné stredisko WAHL.

Ak pomocou týchto pokynov nemôžete odstrániť problém, obráťte sa na naše servisné stredisko. V žiadnom prípade sa nepokúšajte prístroj opravovať sami!

Likvidácia



Pozor! Poškodenie životného prostredia pri nesprávnej likvidácii.

- ▶ Akumulátory pred likvidáciou vybite!
- ▶ Riadna likvidácia slúži ochrane životného prostredia a zabraňuje možným škodlivým účinkom na človeka a životné prostredie.

V prípade likvidácie prístroja dodržiavajte príslušné zákonné predpisy. **Informácie o likvidácii elektrických a elektronických prístrojov v Európskom hospodárskom spoločenstve:**



V rámci Európskeho spoločenstva je likvidácia elektricky poháňaných prístrojov predpísaná národnými ustanoveniami, ktoré sú založené na EÚ smernici 2012/19/ES o odpade z elektrických a elektronických zariadení (OEEZ). Prístroj sa nesmie zlikvidovať do komunálneho alebo domového odpadu. Prístroj prevezmú bezplatne komunálne zberné miesta resp. zberne druhotných surovín. Obal výrobku pozostáva z recyklovateľných materiálov. Zlikvidujte ho odbornou odovzdajte ho na recykláciu.

Upute za uporabu (prijevod) Šišač za kosu na struju i baterije, tip 1877

Opće napomene za korisnike

Informacije o primjeni sigurnosnih i korisničkih uputa

- ▶ Dodatno uz ove upute za uporabu treba se pridržavati i zasebnih sigurnosnih uputa kao i priloženih korisničkih naputaka.
- ▶ Ove sigurnosne i korisničke upute moraju se u potpunosti pročitati i razumjeti prije prvog uključivanja aparata.
- ▶ Sigurnosne i korisničke upute su dio proizvoda i treba ih čuvati na sigurnom i dostupnom mjestu.
- ▶ Od naših servisnih centara možete zatražiti ove sigurnosne i korisničke upute i u PDF formi. EZ izjava o sukladnosti može se od naših servisnih centara dobiti i na drugim službenim jezicima EU.
- ▶ Ako proslijeđujete aparat drugima, priložite i ove sigurnosne i korisničke upute.

Tumačenje simbola i uputa

Sljedeći simboli i oznake opasnosti mogu se naći u ovim uputama za uporabu, na uređaju ili na ambalaži.



OPASNOST

Opasnost od strujnog udara uz mogućnost nanošenja teških do smrtonosnih tjelesnih ozljeda.



OPASNOST

Opasnost od eksplozije uz mogućnost nanošenja teških do smrtonosnih tjelesnih ozljeda.



OPASNOST

Opasnost prilikom primjene zapaljivih tvari. U slučaju požara postoji mogućnost nanošenja teških do smrtonosnih tjelesnih ozljeda.



UPOZORENJE

Upozorenje na opasnost od nanošenja tjelesnih ozljeda ili narušavanja zdravlja.



OPREZ

Upućivanje na opasnost od nanošenja materijalne štete.



Upućivanje na korisne informacije i savjete.

- ▶ Ukazivanje na zahvate koje treba obaviti.

1. Navedene postupke izvršite propisanim redoslijedom.
- 2.
- 3.

Opis proizvoda

Naziv dijelova (sl. 1)

- A Nosač oštrica
- B Prekidač
- C Indikator napunjenosti baterije
- D Stacionarni punjač
- E Poluga za mijenjanje rezne duljine
- F Priključnica uređaja
- G Priključnica stacionarnog punjača
- H Natični češalj, rezne duljine* 1,5 mm
- I Natični češalj, rezne duljine* 3 mm
- J Natični češalj, rezne duljine* 4,5 mm
- K Natični češalj, rezne duljine* 6 mm
- L Natični češalj, rezne duljine* 9 mm
- M Natični češalj, rezne duljine* 12 mm
- N Natični češalj, rezne duljine* 18 mm
- O Natični češalj, rezne duljine* 25 mm
- P Jedinica za napajanje
- Q Priključni utikač
- R Četkica za čišćenje
- S Ulje za podmazivanje oštrica

* Natični češljevi su opcionalni pribor i razlikuju se ovisno o modelu.

Tehnički podaci

Ručna jedinica

Pogon:	DC motor
Baterija:	litij-ionska punjiva baterija
Trajanje punjenja baterije:	oko 80 min
Trajanje baterije:	do 120 min
Dimenzije (D x Š x V):	178 x 48 x 51 mm
Težina:	oko 275 g
Razina emitiranog zvuknog tlaka:	maks. 63 dB(A) @ 25 cm
Vibracije:	< 2,5 m/s ²

Stacionarni punjač

Dimenzije	
s priborom (Š x D x V):	67 x 89 x 59 mm
Težina:	oko 91 g

Jedinica za napajanje

Tip:	adapter 6000
Potrošnja energije:	maks. 12 W
Radni napon:	100 – 240 V / 50/60 Hz

Radni uvjeti

Temperatura okoline:	0°C – +40°C
----------------------	-------------

Uređaj ima zaštitnu izolaciju i zaštićen je od radiometriji. Ispunjava zahtjeve Direktive EU o elektromagnetskoj kompatibilnosti 2014/30/EU i Direktive o strojevima 2006/42/EZ.

Rad

Priprema

- ! Sačuvajte ambalažu radi kasnijeg sigurnijeg čuvanja ili transporta.

- ▶ Provjerite je li isporuka potpuna.
- ▶ Provjerite da nije došlo do oštećenja dijelova pri transportu.

Sigurnost



Oprez! Postoji opasnost od oštećenja uslijed krivog naponskog napajanja.

- ▶ Uređaj smije raditi samo na naponu koji je naznačen na natpisnoj pločici.

Punjenje baterije

1. Ugurajte priključni utikač jedinice za napajanje u priključnicu stacionarnog punjača (sl. 4 Ⓜ).



- Aparat se u svrhu punjenja može i izravno povezati na jedinicu za napajanje (sl. 2 Ⓜ / Ⓞ).
- Zahvaljujući inteligentnom upravljanju postupkom punjenja sprječava se prekomjerno punjenje baterije.

2. Utaknite jedinicu za napajanje u utičnicu (sl. 4 Ⓞ).
3. Isključite prekidač uređaja (sl. 3 Ⓞ).
4. Postavite uređaj u stanicu za punjenje (sl. 4) ili ga izravno priključite na jedinicu za napajanje (sl. 2 Ⓜ / Ⓞ).



- Tijekom punjenja indikator napunjenosti lagano treperi zeleno. Kada je baterija napunjena, indikator napunjeno-sti trajno svijetli zeleno.
- Indikator se gasi otprilike 30 s nakon vađenja uređaja iz stacionarnog punjača. (energetski štedljiv način rada).

Rad na bateriji

1. Uključite uređaj prekidačem i nakon uporabe ga isključite (sl. 3 Ⓞ / Ⓞ).



- Indikator se gasi otprilike 15 s nakon isključivanja uređaja (energetski štedljiv način rada).
- Trenutno stanje napunjenosti baterije može se očitati na indikatoru:
 - stalno svijetli zeleno = 100 % – 20 %
 - brzo treperi zeleno = 20 % – 5 %
 - stalno svijetli crveno = 5 % – 0 %
- Kada se baterija isprazni, uređaj se samostalno isključuje.
- Nedostatnim čišćenjem nosača oštrica znatno se skraćuje trajanje baterije.

Rad na mreži



Oprez! Moguća oštećenja u slučaju primjene šišača koji je stalno priključen na jedinicu za napajanje (rad na električnoj mreži).

Šišač za kosu nije predviđen za rad sa stalnim priključkom na jedinicu za napajanje (rad na mreži). Priključni kabel jedinice za napajanje ne može podnijeti mehanička opterećenja pri stalnom radu.

- ▶ Rad na mreži preporučuje se samo kratkotrajno, kada se baterija isprazni.

1. Ugurajte priključni utikač jedinice za napajanje u priključnicu uređaja (sl. 2 Ⓜ).
2. Utaknite jedinicu za napajanje u utičnicu (sl. 2 Ⓞ).
3. Uključite uređaj prekidačem i nakon uporabe ga isključite (sl. 3 Ⓜ / Ⓞ).

Rukovanje

Odabir rezne duljine

Polugom za mijenjanje rezne duljine na nosaču oštrica možete birati između 5 različitih duljina rezanja od 0,7 mm do 3 mm (sl. 5).

Šišanje s natičnim češljevima

Aparat može raditi i s natičnim češljevima.

- ▶ Postavite polugu za mijenjanje rezne duljine u položaj 1 (sl. 5) kako bi duljina rezanja s natičnim češljem odgovarala onoj koja je naznačena na češlju.



Natični češljevi su opcionalni pribor i razlikuju se ovisno o modelu.

Postavljanje i skidanje natičnih češljeva

1. Guranjem u smjeru strelice natakните češalj do kraja na nosač oštrica (sl. 6 Ⓜ).
2. Češalj se skida povlačenjem u smjeru strelice (sl. 6 Ⓞ).

Održavanje



Upozorenje! Moguće ozljede i oštećenja uslijed nepropisnog rukovanja.

- ▶ Prije čišćenja i podmazivanja isključite uređaj i odvojite ga s napajanja.

Čišćenje i održavanje



Opasnost! Opasnost od strujnog udara u slučaju prodiranja tekućine u uređaj.

- ▶ Nemojte uranjati uređaj u vodu!
- ▶ Pazite da u uređaj ne dospjeje nikakva tekućina.



Oprez! Opasnost od oštećenja agresivnim kemikalijama.

- Agresivne kemikalije mogu oštetiti uređaj i pribor.
- ▶ Nemojte koristiti nikakva otapala niti abrazivna sredstva za čišćenje.
- ▶ Koristite isključivo ona sredstva za čišćenje i ulja za oštrice koja preporučuje proizvođač.



- Pribor možete nabaviti u našim trgovinama.
- Za rezervne dijelove obratite se nekom od naših servisnih centara.

- ▶ Skinite natični češalj (sl. 6 Ⓞ) i otklopite nosač oštrica od kućišta (sl. 7 Ⓜ). Priloženom četkicom očistite ostatke vlasi iz otvora kućišta i s nosača oštrica (sl. 8). Dodatno stisnite i ručku za čišćenje. Tako ćete četkicom lakše ukloniti vlasi koje su zaostale između nazubljene pločice i oštrica (EASY CLEANING).
- ▶ Električni kontakti stacionarnog punjača i uređaja moraju uvijek biti savršeno čisti.
- ▶ Uređaj brišite samo mekanom, eventualno neznatno navlaženom krpom.
- ▶ Nauljite oštrice uljem koje je predviđeno u tu svrhu (sl. 9).



- ▶ Za dugotrajno dobre rezultate šišanja redovito podmazujte oštrice.
- ▶ Ako nakon dugotrajne primjene unatoč čestom čišćenju i podmazivanju učinak uređaja počne slabiti, potrebno je zamijeniti nosač oštrica.

Zamjena nosača oštrica

1. Pritisnite nosač oštrica u smjeru strelice od kućišta prema sebi (sl. 7ⓐ). Skinite nosač oštrica.
2. Za ponovno vraćanje na uređaj postavite nosač oštrica s kukom u utor na kućištu pa ga zatim pritisnite prema kućištu da dosjedne (sl. 7ⓑ).

Rješavanje problema

Nosač oštrica reže loše ili čupa

Uzrok: Nosač oštrica je zaprljan ili pohaban.

- ▶ Očistite ga i nauljite. Ako time niste riješili problem, zamijenite nosač oštrica.

Ozljede kože

Uzrok: Pritisak na kožu je prejak.

- ▶ Manje pritišćite pri šišanju uz kožu.

Uzrok: Oštećen nosač oštrica.

- ▶ Provjerite jesu li zupci oštećeni pri radu uređaja pa prema potrebi zamijenite nosač oštrica novim.

Baterija traje prekratko

Uzrok: Jako zaprljan i nenauljen nosač oštrica značajno skraćuje raspoloživo trajanje baterije!

- ▶ Dobro očistite i nauljite nosač oštrica. Ako baterija bez obzira na to traje prekratko, vjerojatno je dotrajala i mora se zamijeniti novom.

Uzrok: Neprecizan prikaz napunjenosti

- ▶ Ostavite bateriju da se potpuno isprazni pa je zatim sasvim napunite, ne prekidajući pritom postupak punjenja.

Prikaz napunjenosti baterije ne svijetli

Uzrok: Uređaj ne stoji kako treba u stacionarnom punjaču.

- ▶ Uvjerite se da je uređaj propisno postavljen u stacionarni punjač.

Uzrok: Priključnica uređaja je zaprljana.

- ▶ Očistite priključnicu.

Uzrok: Smetnja električnog napajanja.

- ▶ Provjerite kontakt između jedinice za napajanje i utičnice.
- ▶ Provjerite je li strujni kabel oštećen.

Indikator napunjenosti baterije treperi crveno

- ▶ Uvjerite se da nosač oštrica nije blokiran i da se oštrice mogu micati. Uključite i isključite aparat. Ako indikator napunjenosti baterije i dalje treperi, obratite se specijaliziranom prodavaču ili servisnom centru tvrtke WAHL.

Ako ne možete riješiti problem prateći ove upute, obratite se našem servisnom centru. Ne pokušavajte sami popraviti uređaj!

Odlaganje u otpad



Oprez! Neprijetljivo odlaganje u otpad ugrožava se okoliš.

- ▶ Bacajte samo ispražnjene baterije u otpad!
- ▶ Propisno odlaganje u otpad služi zaštiti okoliša i sprečava zagađenja.

Pri odlaganju uređaja u otpad treba se pridržavati mjero-davnih zakonskih propisa.

Informacije o tretmanu otpadnih električnih i elektroničkih uređaja u Europskoj uniji:



unutar Europske unije tretman otpadnih električnih uređaja reguliran je nacionalnim propisima koji se temelje na Direktivi EU 2012/19/EU o otpadnoj električnoj i elektroničkoj opremi (WEEE). Uređaji na koje se to odnosi ne smiju se baciti u komunalni otpad. Krajnji korisnici ih mogu besplatno predati u nekom od komunalnih sabirnih centara ili skupljalištu sekundarnih sirovina. Ambalaža proizvoda izrađena je od materijala koji se mogu reciklirati pa ju shodno tome treba dati na reciklažu.

Használati utasítás (fordítás)

Hálózatról/akkumulátorról működtethető 1877 típusú hajvágó gép

Általános felhasználói tudnivalók

Tájékoztató a biztonsági tudnivalókról és az üzemeltetési útmutató használatáról

- ▶ Ezen üzemeltetési útmutató mellett vegye figyelembe még a biztonsági tudnivalókat, valamint az összes mellékelt tájékoztatólapot.
- ▶ Mielőtt először üzembe helyezné a készüléket, teljesen át kell olvasnia a biztonsági tudnivalókat és a használati utasítást, és meg kell értenie azok tartalmát.
- ▶ Tekintse a biztonsági tudnivalókat és a használati utasítást a termék részének, és őrizze őket biztos, könnyen hozzáférhető helyen.
- ▶ A biztonsági tudnivalókat és a használati utasítást PDF-fájl formájában is megigényelhető szervizközpontjainktól. Az EK-megfelelőségi nyilatkozat az EU többi hivatalos nyelvén is igényelhető szervizközpontjainktól.
- ▶ Ha továbbadja a készüléket, mellékelje hozzá a biztonsági tudnivalókat és a használati utasítást.

A szimbólumok és utalások magyarázata

A használati utasításban, a készüléken és a csomagoláson a következő szimbólumokat és jelzőszavakat használják.



VESZÉLY

Aramütés okozta veszély, amely esetleg súlyos vagy halálos testi sérülést okozhat.



VESZÉLY

Robbanásveszély, amely esetleg súlyos vagy halálos testi sérülést okozhat.



VESZÉLY

Tűzveszélyes anyagok használatából eredő veszély. A tűz súlyos testi sérüléshez vagy halálhoz vezethet.



VIGYÁZAT

Figyelmeztetés esetleges testi sérülésre vagy egészségügyi kockázatra.



FIGYELEM

Utalás anyagi kár veszélyére.



Hasznos információkat és ötleteket tartalmazó tudnivaló.

- ▶ Felszólítás cselekvésre.
1. Hajtsa végre ezeket a lépéseket az ismertetett sorrendben.
 - 2.
 - 3.

A termék leírása

Az alkatrészek megnevezése (1. ábra)

- A Vágófej
- B Be-/kikapcsoló
- C Akkukapacitás-kijelző
- D Töltőtálp
- E Vágáshossz-állító
- F A készülék csatlakozóhüvelye
- G A töltőtálp csatlakozóaljzata
- H Fésűtoldal, 1,5 mm vágási hossz*
- I Fésűtoldal, 3 mm vágási hossz*
- J Fésűtoldal, 4,5 mm vágási hossz*
- K Fésűtoldal, 6 mm vágási hossz*
- L Fésűtoldal, 9 mm vágási hossz*
- M Fésűtoldal, 12 mm vágási hossz*
- N Fésűtoldal, 18 mm vágási hossz*
- O Fésűtoldal, 25 mm vágási hossz*
- P Kapcsolóüzemű dugasztápegység
- Q A tápegység készülékcsatlakoztató dugasza
- R Tisztítókefe
- S Olaj a vágófejhez

* A fésűtoldatok opcióként kapható tartozékok, amelyek a konkrét modelltől függően eltérőek lehetnek.

Műszaki adatok

Kézi készülék

Hajtás:	DC motor
Akkumulátor:	Li-ion akkumulátor
Akkumulátor töltési idő:	kb. 80 perc
Működési idő akkumulátorral:	max. 120 perc
Méreték (H x Sz x M):	178 x 48 x 51 mm
Súly:	kb. 275 g
Hangnyomás-szint:	max. 63 dB(A) 25 cm-ről
Vibráció:	< 2,5 m/s ²

Töltőtálp

Méreték	
tartozékokkal (Sz x Mé x Ma):	67 x 89 x 59 mm
Súly:	kb. 91 g

Kapcsolóüzemű dugasztápegység

Típus:	6000-es adapter
Teljesítményfelvétel:	max. 12 W
Üzemi feszültség:	100 – 240 V / 50/60 Hz

Üzemeltetési feltételek

Környezet:	0°C – +40°C
------------	-------------

A készülék kettős szigeteléssel és rádiófrekvenciás zavarvédelemmel rendelkezik. A készülék kielégíti az EU elektromágneses összeférhetőségről szóló 2014/30/EU, illetve a gépekről szóló 2006/42/EK irányelveknek követelményeit.

Üzemeltetés

Előkészítés



Őrizze meg a csomagolóanyagot, hogy később biztonságot tudjon nyújtani a tárolás vagy a szállítási károk szempontjából.

- ▶ Ellenőrizze a szállítmány hiánytalanságát.
- ▶ Vizsgálja meg az összes alkatrészt az esetleges szállítási károk szempontjából.

Biztonság



Figyelem! A helytelen feszültségellátás károsodáshoz vezet.

- ▶ A készüléket kizárólag az adattáblán megadott feszültséggel szabad üzemeltetni.

Az akkumulátor feltöltése

1. Dugja a kapcsolóüzemű dugasztapegyység készülékcsatlakoztató dugaszát a töltőtálcát csatlakoztató dugaszba (4. ábra, ⊕).



- Feltöltés céljából a készülék közvetlenül is összekapcsolható a kapcsolóüzemű dugasztapegységgel (2. ábra, ⊕/⊖).
- Az intelligens töltésvédelem megakadályozza az akkumulátor túltöltődését.

2. Dugja be a tápegyseget a hálózati csatlakozóaljzatba (4. ábra, ⊕).
3. Kapcsolja ki a készüléket a be-/kikapcsolóval (3. ábra, ⊖).
4. Állítsa a készüléket a töltőre (4. ábra) vagy kapcsolja össze azt közvetlenül a kapcsolóüzemű dugasztapegységgel (2. ábra, ⊕/⊖).



- A töltési folyamat közben a kapacitáskijelző zöld fényel, lassan villog. Teljesen feltöltött akkumulátor esetén a kapacitáskijelző zölden világít.
- Miután kiveszik a készüléket a töltőtálcából, kb. 30 másodperc elteltével kialszik a kijelző. (Áramtakarékos üzemmód).

Akkumulátoros üzem

1. Kapcsolja be a készüléket a be-/kikapcsolóval, a használat után pedig kapcsolja ki azt (3. ábra, ⊕/⊖).



- A készülék kikapcsolását követő kb. 15 másodperc elteltével a kijelző kialszik (áramtakarékos üzemmód).
- Az akkumulátor feltöltöttségét a kapacitáskijelző mutatja:

zölden világít	= 100 % – 20 %
zölden, gyorsan villog	= 20 % – 5 %
pirosan világít	= 5 % – 0 %
- Teljesen lemerült akkumulátornál a gép automatikusan kikapcsolódik.
- A vágófej elégtelen karbantartása esetén a működési idő jelentősen csökkenhet.

Használat hálózatról



Figyelem! A hajtógép állandóan bedugott kapcsolóüzemű dugasztapegységgel történő használatából (hálózatról történő használatból) eredő károk.

A hajtógép nem való állandóan bedugott kapcsolóüzemű dugasztapegységgel történő használatra (hálózatról történő használatra). A kapcsolóüzemű dugasztapegyység csatlakozókábelét nem a tartós üzem mechanikai igénybevételére méretezték.

- ▶ A hálózatról történő használat csak rövid ideig, üres akkumulátor esetén ajánlott.

1. Dugja a kapcsolóüzemű dugasztapegyység készülékcsatlakoztató dugaszát a készülék csatlakozóhüvelyébe (2. ábra, ⊕).
2. Dugja be a tápegyseget a hálózati csatlakozóaljzatba (2. ábra, ⊕).
3. Kapcsolja be a készüléket a be-/kikapcsolóval, a használat után pedig kapcsolja ki azt (3. ábra, ⊕/⊖).

Kezelés

A vágási hossz beállítása

A vágófejbe integrált vágáshossz-állítót a vágáshossz 5 állásban állítható a 0,7 – 3 mm tartományban (5. ábra).

Hajvágás fésűtoldatokkal

A készülék használható fésűtoldatokkal is.

- ▶ Állítsa a vágáshossz-állítót 1-es állásba (5. ábra) a megadott vágási hossz biztosítása érdekében.



A fésűtoldatok opcióként kapható tartozékok, amelyek a konkrét modelltől függően eltérőek lehetnek.

Fésűtoldat felhelyezése/levétele

1. Tolja ütközésig a fésűtoldatot a vágófejre a nyíl irányába (6. ábra, ⊕).
2. A fésűtoldatot a nyíl irányába tolvaa (6. ábra, ⊕) lehet leszerelni.

Karbantartás



Vigyázat! Szakszerűtlen kezelés okozta sérülések és anyagi károk.

- ▶ A tisztítási és karbantartási munkákat megelőzően kapcsolja ki a készüléket, és válassza le azt az áramforrásról.

Tisztítás és ápolás



Veszély! Áramütés folyadék behatolása miatt.

- ▶ A készüléket nem szabad vízbe meríteni!
- ▶ Ügyeljen arra, nehogy folyadék kerüljön a készülék belsejébe.



Figyelem! Maró hatású vegyszerek okozta károsodás.

- ▶ A maró hatású vegyszerek megrongálhatják a készüléket és a tartozékokat.
- ▶ Oldószerek vagy sűrűlő hatású tisztítószer használata tilos!
- ▶ Kizárólag a gyártó által ajánlott tisztítószer és vágófej-olajat használja.



- A tartozékok beszerezhetők a márkakereskedőtől.
- A pótalkatrészek beszerezhetők szervizközpontjainkban.

- ▶ Vegye le a fésűtoldatot (6Ⓢ ábra) és hajtsa le a vágófejet a házról (7Ⓢ ábra). A tisztítókefével távolítsa el a maradék hajat a burkolat nyílásából és a vágófejről (8. ábra). Emellett nyomja le a tisztítókart is. Így könnyen eltávolíthatja a hajmaradékokat a tisztítókefével a nyírófésű és a nyírókés közül (EASY CLEANING).
- ▶ Mindig tartsa tisztán a töltőtálon és a készüléken található töltőérintkezőket.
- ▶ A készüléket csak puha, esetleg enyhén nedves törlerönggyel szabad letörölni.
- ▶ Olajozza be a vágófejet vágófejej-olajjal (9. ábra).



- ▶ A jó és tartós vágási teljesítmény érdekében fontos, hogy a vágófejet gyakran olajozzák.
- ▶ Amennyiben hosszú használati időt követően a vágási teljesítmény a rendszeres tisztítás és olajozás ellenére romlana, úgy a vágófejet ki kell cserélni.

A vágófej cseréje

1. Tolja el a vágófejet a háztól a nyíl irányába (7Ⓢ ábra). Vegye le a vágófejet.
2. A visszahelyezéshez tegye a vágófejet a horoggal a házon található befogadó nyílásba, és kattantásig nyomja azt a házhoz (7Ⓢ ábra).

Hibaelhárítás

A vágófej rosszul vág vagy tépi a hajat

Ok: A vágófej bepiszkolódott vagy elkopott.

- ▶ Tisztítsa meg és olajozza be a vágófejet. Ha ez nem szünteti meg a problémát, akkor cserélje ki a vágófejet.

Bőrsérülés

Ok: Túl erősen nyomja a készüléket a bőrre.

- ▶ Bőrközeléi vágáskor csökkentse a nyomóerőt.

Ok: Sérült vágófej.

- ▶ Ellenőrizze, hogy használat közben megrongálódtak-e a foghegyek és adott esetben cserélje ki a vágófejet.

Túl rövid az akkumulátor működési ideje

Ok: A piszkos vagy olajozatlan vágófej jelentősen csökkentheti az akkumulátor rendelkezésre álló működési idejét!

- ▶ Gondosan tisztítsa meg és olajozza be a vágófejet. Ha az akkumulátor működési ideje ennek ellenére mégis túl rövid, akkor az akkumulátor élettartama vélhetően hamarosan lejár.

Ok: Pontatlanul működik a kapacitáskijelző.

- ▶ Teljesen merítse le a készülék akkumulátorát, majd egy megszakítás nélküli töltési folyamatban ismét teljesen tölts fel azt.

Nem világít a kapacitáskijelző

Ok: A készüléket rosszul helyezték a töltőtálpba.

- ▶ Gondoskodjon róla, hogy a készüléket megfelelően pozícionálják a töltőtálpban.

Ok: Piszkos a készülék csatlakozóhéüvele.

- ▶ Tisztítsa meg a készülékcsatlakozó héüvelét.

Ok: Áramellátási hiba.

- ▶ Ellenőrizze, hogy kifogástalan-e az érintkezés a dugaszolható tápegység és a csatlakozóaljzat között.
- ▶ Vizsgálja meg a hálózati csatlakozóvezetéket az esetleges sérülések szempontjából.

Pirosan villog a kapacitáskijelző

- ▶ Ellenőrizze, hogy a vágófej nem akadt-e meg, és hogy a kés mozgatható-e. Kapcsolja be, majd kapcsolja ki a gépet. Ha a kapacitáskijelző ismét villogni kezdene, akkor vigye a készüléket szakszervízbe vagy egy WAHL szervizközpontba.

Ha nem tudja megszüntetni a problémát e tudnivalók segítségével, akkor forduljon szervizközpontunkhoz. Semmiképpen ne próbálja saját maga javítani a készüléket!

Elszállítás hulladékként



Vigyázat! Környezeti károk szabálytalan hulladékkezelés esetén.

- ▶ A hulladékként való elszállítást megelőzően az akkumulátorokat ki kell sütni!
- ▶ A hulladékként való szabályos elszállítás a környezetvédelmet szolgálja és megakadályozza az emberre, illetve környezetre gyakorolt esetleges káros hatásokat.

A készülék hulladékként való elszállításakor vegye figyelembe a mindenkori törvényes előírásokat.

Információk elektromos és elektronikus készülékek európai közösségen belüli hulladékként való elszállítására vonatkozóan:



Az európai közösségen belül az elektromos üzemi készülékek hulladékként való elszállítását a kiszolgált elektronikus készülékekről szóló 2012/19/EK sz. EU irányelvben (WEEE) alapuló nemzeti rendelkezések szabályozzák. Ennek megfelelően a készüléket a továbbiakban nem szabad kommunális vagy háztartási hulladékként kezelni. A készüléket ingyenesen átveszik a települési gyűjtőhelyeken, ill. a hulladékgyűjtő udvarokban. A termék csomagolása újrahasznosítható anyagokból készült. Ezeket az anyagokat környezetbarát módon ártalmatlanítsa és szállítsa el azokat újrahasznosításra.

Navodila za uporabo (prevod)

Aparat za striženje las na omrežni/akumulatorski pogon tip 1877

Splošni napotki za uporabnika

Informacije o uporabi varnostnih napotkov in navodil za uporabo

- ▶ Upoštevajte ločene varnostne napotke v navodilih za uporabo in v priloženi dokumentaciji.
- ▶ Pred prvo uporabo aparata morate v celoti prebrati in razumeti varnostne napotke in navodila za uporabo.
- ▶ Varnostne napotke in navodila za uporabo obravnavajte kot del izdelka in jih skrbno shranite na dostopnem mestu.
- ▶ V naših servisnih centrih lahko zaprosite za varnostne napotke in navodila za uporabo v PDF obliki. Za izjavo o skladnosti ES v drugih uradnih jezikih ES lahko zaprosite pri naših servisnih centrih.
- ▶ Pri oddaji aparata tretji osebi priložite ta navodila za uporabo in varnostne napotke.

Razlaga simbolov in napotkov

Naslednje simbole in oznake za nevarnost lahko v teh navodilih za uporabo najdemo na napravah ali na embalaži.

**NEVARNOST**

Nevarnost zaradi električnega udara z možnostjo hudih telesnih poškodb ali smrti.

**NEVARNOST**

Nevarnost eksplozije z možnostjo hudih telesnih poškodb ali smrti.

**NEVARNOST**

Tveganje, povezano z uporabo vnetljivih snovi. Nevarnost zaradi požara s posledično možnimi težkimi telesnimi poškodbami ali celo smrtjo.

**OPOZORILO**

Opozorilo na možnost telesnih poškodb ali zdravstvenega tveganja.

**POZOR**

Napotek na nevarnost materialne škode.



Napotek s koristnimi informacijami in nasveti.

- ▶ Od vas se pričakuje dejanje.

1. Ta dejanja opravite v opisanem zaporedju.
- 2.
- 3.

Opis izdelka

Opis delov (sl. 1)

- A Strižni nastavek
- B Stikalo za vklop / izklop
- C Prikaz kapacitete akumulatorja
- D Stojalo za polnjenje
- E Nastavitev dolžine striženja
- F Vtičnica na aparatu
- G Vtičnica na stojalu za polnjenje
- H Česalni nastavek, dolžina striženja 1,5 mm*
- I Česalni nastavek, dolžina striženja 3 mm*
- J Česalni nastavek, dolžina striženja 4,5 mm*
- K Česalni nastavek, dolžina striženja 6 mm*
- L Česalni nastavek, dolžina striženja 9 mm*
- M Česalni nastavek, dolžina striženja 12 mm*
- N Česalni nastavek, dolžina striženja 18 mm*
- O Česalni nastavek, dolžina striženja 25 mm*
- P Vtični napajalnik
- Q Omrežni vtič aparat
- R Čistilna krtača
- S Olje za strižni nastavek

* Česalni nastavki so dodatni pribor in se lahko od modela do modela razlikujejo.

Tehnični podatki

Ročni aparat

Pogon:	enosmerni motor
Akumulator:	Li-Ionski akumulator
Čas polnjenja akumulatorja:	pribl. 80 minut
Kapaciteta akumulatorja:	do 120 minut
Mere (D x Š x V):	178 x 48 x 51 mm
Teža:	pribl. 275 g
Raven oddanega zvočnega tlaka:	maks. 63 dB(A) na razdalji 25 cm
Tresljlaji:	< 2,5 m/s ²

Stojalo za polnjenje

Mere	
s priborom (Š x D x V):	67 x 89 x 59 mm
Teža:	pribl. 91 g

Vtični napajalnik

Tip:	adapter 6000
Moč:	maks. 12 W
Delovna napetost:	100 – 240 V / 50/60 Hz

Obratovalni pogoji

Temperatura okolice:	0°C – +40°C
----------------------	-------------

Aparat je opremljen z zaščitno izolacijo in zaščiten pred radijskimi motnjami. Izpolnjuje zahteve Direktive EU o elektromagnetni združljivosti 2014/30/EU in Direktive o strojih 2006/42/ES.

Uporaba

Priprava

-  Shranite embalažo zaradi varnega skladiščenja ali transporta.

- ▶ Preverite popolnost obsega dobave.
- ▶ Preverite, ali so se deli poškodovali med transportom.

Varnost



Pozor! Poškodbe zaradi napačne napajalne napetosti.

- ▶ Aparat sme delovati izključno z napetostjo, navedeno na tipski ploščici.

Polnjenje akumulatorja

- Vtaknite vtič za priklop aparata na adapterju z vtičem v vtičnico na polnilnem stojalu (sl. 4ⓐ).



- Aparat lahko polnite tudi tako, da ga neposredno povežete s priključnim kablom (sl. 2ⓐ/ⓑ).
- Inteligentno upravljanje polnjenja preprečuje, da bi se akumulator preveč napolnil.

- Omrežni vtič na napajalniku vtaknite v vtičnico (sl. 4ⓐ).
- S stikalom za vklop / izklop izklopite aparat (sl. 3ⓐ).

- Postavite aparat v polnilno postajo (sl. 4) ali pa ga neposredno povežite z napajalnim kablom (sl. 2ⓐ/ⓑ).



- Med postopkom polnjenja utripa prikaz napoljenosti počasi zeleno. Ko je akumulator poln, prikaz napoljenosti sveti neprekinjeno zeleno.
- Približno 30 sekund po odstranitvi aparata iz stojala za polnjenje prikaz ugasne. (varčni način delovanja)

Akumulatorsko napajanje

- S stikalom za vklop / izklop aparat vklopite in ga po uporabi izklopite (sl. 3ⓐ/ⓑ).



- Približno 15 sekund po izklopu aparata za polnjenje prikaz ugasne (varčni način).
- Stanje napoljenosti akumulatorja prikazuje prikaz napoljenosti:
sveti neprekinjeno zeleno = 100 % – 20 %
utripa hitro zeleno = 20 % – 5 %
sveti neprekinjeno rdeče = 5 % – 0 %
- Ko je akumulator izpraznjen, se aparat samodejno izklopi.
- V primeru nezadostne nege strižnega nastavka se lahko čas delovanja bistveno skrajša.

Omrežno napajanje



Pozor! Možne poškodbe v primeru uporabe aparata za striženje las, ki je trajno pritrjen na vtični napajalnik (omrežno napajanje).

Aparat za striženje las ni namenjen za delo s stalno povezavo na vtični napajalnik (omrežno napajanje). Priključni kabel na vtičnem napajalniku ne more ravnati mehanske obremenitve v tekočem delu.

- ▶ Delovanje z omrežnim napajanjem se priporoča samo za kratek čas, ko je baterija izpraznjena.

- Vtaknite omrežni vtič aparata na vtičnem napajalniku v vtičnico na aparatu (sl. 2ⓐ).
- Omrežni vtič na napajalniku vtaknite v vtičnico (sl. 2ⓐ).
- S stikalom za vklop / izklop aparat vklopite in ga po uporabi izklopite (sl. 3ⓐ/ⓑ).

Upravljanje

Nastavitev dolžine striženja

S pripomočkom za nastavitev dolžine striženja, ki je vgrajen v strižnem nastavku, lahko nastavite dolžino striženja v petih stopnjah od 0,7 mm do 3 mm (sl. 5).

Striženje s česalnimi nastavki

Aparat lahko uporabljate tudi s česalnimi nastavki.

- ▶ Pripomoček za nastavitev dolžine striženja postavite v položaj 1 (Sl. 5), da dosežete navedeno dolžino striženja.



Česalni nastavki so dodatni pribor in se lahko od modela do modela razlikujejo.

Namestitev / odstranitev česalnega nastavka

- Česalni nastavek do konca potisnite na strižni nastavek v smeri puščice (sl. 6ⓐ).
- Česalni nastavek odstranite tako, da ga potisnete v smeri puščice (sl. 6ⓑ).

Vzdrževanje



Opozorilo! Telesne poškodbe in materialna škoda zaradi nestrokovne uporabe.

- ▶ Izklopite aparat in izvlecite vtič iz vtičnice, preden začnete s čiščenjem in vzdrževanjem.

Čiščenje in nega



Nevarnost! Električni udar zaradi vdora tekočine.

- ▶ Ne potaplajte aparata v vodo!
- ▶ Ne dovolite vdora tekočine v notranjost aparata.



Pozor! Poškodbe zaradi agresivnih kemikalij.

- Agresivne kemikalije lahko poškodujejo aparat in pribor.
- ▶ Ne uporabljajte topil in abrazivnih čistil.
- ▶ Uporabljajte izključno čistila in olje za strižni nastavek, ki jih priporoča proizvajalec.



- Dele pribora lahko nabavite pri naših trgovcih.
- Nadomestne dele lahko nabavite pri v naših servisnih centrih.

- ▶ Snemite česalni nastavek (sl. 6ⓑ) in preklopite strižni nastavek stran od ohišja (sl. 7ⓐ). S čistilno krtačo odstranite ostanke las iz odprtine v ohišju in s strižnega nastavka (sl. 8). Poleg tega pritisnite ročico za čiščenje. Tako boste lahko s čistilno krtačo preprosto odstranili ostanke las med glavnikom za striženje in strižnim nožem (EASY CLEANING).
- ▶ Polnilni kontakti na stojalu za polnjenje in na aparatu morajo biti vedno čisti.
- ▶ Aparat obrišite le z mehko, morda nekoliko navlaženo krpo.
- ▶ Strižni nastavek naoljite z oljem za strižni nastavek (sl. 9).



- ▶ Za dobro in dolgotrajno delovanje strižnega aparata je pomembno, da pogosto naoljite strižni nastavek.
- ▶ Če se po daljši uporabi zmogljivost strižnega aparata zmanjša, kljub rednemu čiščenju in mazanju, morate zamenjati strižni nastavek.

Zamenjava strižnega nastavka

1. Strižni nastavek lahko odstranite, če ga potisnete z ohišja v smeri puščice (sl. 7Ⓐ). Snemite strižni nastavek.
2. Na strižni nastavek ga ponovno namestite tako, da nastavite kavelj na nastavek v ohišju in ga potisnete na ohišje, da se zaskoči (sl. 7Ⓑ).

Odprava težav

Strižni nastavek slabo striže ali cuka

Vzrok: Strižni nastavek je umazan ali obrabljen.

- ▶ Očistite in naoljite strižni nastavek. Če to ne pomaga, zamenjajte strižni nastavek.

Poškodbe kože

Vzrok: Prevelik pritisk na kožo.

- ▶ Zmanjšajte pritisk pri striženju blizu kože.

Vzrok: Strižni nastavek je poškodovan.

- ▶ Preverite, ali so se konice zobnikov pri uporabi poškodovale in strižni nastavek po potrebi zamenjajte.

Akumulator je preveč izprazen

Vzrok: Strižni nastavek, ki je umazan ali ni naoljen bistveno skrajša razpoložljiv čas akumulatorjev!

- ▶ Temeljito očistite in naoljite strižni nastavek. Če bi razpoložljivi čas akumulatorjev vendarle bil prekratek, se akumulatorji verjetno približujejo koncu njihove življenjske dobe.

Vzrok: Prikaz napoljenosti natančen

- ▶ Aparat popolnoma izpraznite in ga nato z neprekinjenim napajanjem ponovno popolnoma napolnite.

Prikaz napoljenosti ne sveti

Vzrok: Naprava ni pravilno nameščena na stojalu za polnjenje.

- ▶ Zagotovite, da je aparat pravilno nameščen na stojalu za polnjenje.

Vzrok: Vtičnica na aparatu je umazana.

- ▶ Očistite vtičnico na aparatu.

Vzrok: Napaka na viru napetosti.

- ▶ Preverite brezhibnost stikov med vtičem in vtičnico.
- ▶ Preverite napajalni kabel glede morebitnih poškodb.

Prikaz napoljenosti utripa rdeče

- ▶ Preverite, da strižni nastavek ni blokiran in lahko premikate nož. Vklonite in izklopote napravo. V primeru, da bi ponovno utripal prikaz napoljenosti, se prosim obrnite na svojega specializiranega prodajalca ali na WAHL servisni center.

Če težave s temi napotki ne morete odpraviti, vas prosimo, da se obrnete na naš servisni center. Nikakor ne smete poskušati sami popraviti aparata!

Odstranjanje



Pozor! Okoljska škoda v primeru napačnega odstranjanja.

- ▶ Pred odstranitvijo izpraznite akumulatorje!
- ▶ S pravilnim odstranjanjem varujemo okolje in preprečujemo možne škodljive vplive na ljudi in okolje.

Pri odstranjanju aparata upoštevajte veljavne zakonske predpise.

Informacije o odstranjanju električnih in elektronskih naprav v Evropskii skupnosti:



v Evropski skupnosti je odstranjanje aparatov na električni pogon urejeno z nacionalnimi predpisi, ki temeljijo na evropski Direktivi 2012/19/ES o odpadnih elektronskih napravah (WEEE). Poslej naprav ni več dovoljeno odlagati med komunalne ali gospodinjinske odpadke. Aparat bodo brezplačno sprejeli na komunalnih zbirnih centrih oz. v zbiralnicah surovin. Embalaža je izdelana iz materiala, ki ga je mogoče reciklirati. Odlagajte jo na okolju prijazen način in jo reciklirajte.

Manual de utilizare (traducere)

Mașină de tuns părul model tip 1877 cu alimentare de la priză/acumulator

Indicații generale pentru utilizator

Informații privind utilizarea instrucțiunilor de siguranță și a celor de utilizare

- ▶ Respectați pe lângă acest manual și instrucțiunile de siguranță separate, precum și fișele cu indicații livrate.
- ▶ Înainte de a pune aparatul în funcțiune pentru prima oară, instrucțiunile de siguranță și de folosire trebuie citite și înțelese integral.
- ▶ Manualul de utilizare și instrucțiunile de siguranță reprezintă o parte integrantă a produsului și trebuie să fie păstrat cu grijă și ținut la îndemână.
- ▶ Instrucțiunile de siguranță și manualul de utilizare poate fi solicitat și sub formă de fișier PDF în centrul de service. Declarația de conformitate CE poate fi solicitată și în alte limbi oficiale ale UE de la service-ul nostru.
- ▶ Instrucțiunile de siguranță și de utilizare trebuie să însoțească aparatul dacă acesta se transmite mai departe la terți.

Clarificări simboluri și indicații

Următoarele simboluri și cuvinte semnal sunt utilizate în acest manual de utilizare, pe aparat sau pe ambalaj.

**PERICOL**

Pericol de electrocutare având ca urmări răniri corporale grave sau decesul.

**PERICOL**

Pericol de explozie cu posibile urmări de răniri grave sau moarte.

**PERICOL**

Pericol prin utilizarea materialelor inflamabile. În caz de incendiu, urmările pot fi răniri grave sau decesul.

**AVERTISMENT**

Avertizare în cazul unei posibile răniri sau al unui risc asupra sănătății.

**ATENȚIE**

Indicație asupra pericolului de daune materiale.



Indicație cu informații utile și sfaturi.

- ▶ Veți fi solicitați să efectuați o acțiune.
1. Efectuați aceste acțiuni în ordinea descrisă.
 - 2.
 - 3.

Descriere produs

Denumirea pieselor (fig. 1)

- A** Set de cuțite
- B** Întrerupător pornit/oprit
- C** Afișaj capacitate acumulator
- D** Suport încărcător
- E** Reglarea lungimii de tăiere
- F** Mufă aparat
- G** Mufă suport încărcător
- H** Bloc piepteni, lungime de tăiere 1,5 mm*
- I** Bloc piepteni, lungime de tăiere 3 mm*
- J** Bloc piepteni, lungime de tăiere 4,5 mm*
- K** Bloc piepteni, lungime de tăiere 6 mm*
- L** Bloc piepteni, lungime de tăiere 9 mm*
- M** Bloc piepteni, lungime de tăiere 12 mm*
- N** Bloc piepteni, lungime de tăiere 18 mm*
- O** Bloc piepteni, lungime de tăiere 25 mm*
- P** Alimentator rețea cu ștecăr
- Q** Fișă de conectare la aparat
- R** Periuță de curățat
- S** Ulei pentru setul de cuțite

* Blocurile pieptene sunt accesorii opționale și pot diferi de la un model la altul.

Date tehnice

Aparat portabil

Mecanism:	Motor DC
Accumulatori:	Accumulator Li-Ion
Timp încărcare acumulator:	aprox. 80 minute
Durata de funcționare acumulator:	până la 120 de minute
Dimensiuni (L x L x I):	178 x 48 x 51 mm
Greutate:	cca. 275 g
Prag presiune emisii	max. 63 dB(A) @ 25 cm
Vibrare:	< 2,5 m/s ²

Suport încărcător

Măsurii	
Cu accesorii (L x L x I):	67 x 89 x 59 mm
Greutate:	cca. 91 g

Alimentator rețea cu ștecăr

Model:	Adaptor 6000
Putere:	max. 12 W
Tensiune de funcționare:	100 – 240 V / 50/60 Hz

Condiții funcționare

Ambient:	0°C – +40°C
----------	-------------

Aparatul este prevăzut cu izolație de protecție și antiparazitare. Acesta îndeplinește cerințele Directivei UE privind compatibilitatea electromagnetică 2014/30/UE și Directiva privind echipamentele tehnologice 2006/42/CE.

Funcționare

Pregătire

- ! Păstrați ambalajul original pentru o depozitare ulterioară sau pentru transport.

- ▶ Controlați ca livrarea să fie completă.
- ▶ Controlați fiecare piesă să nu aibă daune de transport.

Siguranță

! Atenție! Daune din cauza alimentării cu tensiune necorespunzătoare.

- ▶ Alimentați aparatul doar cu tensiunea indicată pe plăcuța de tip a aparatului.

Încărcarea acumulatorului

1. Introduceți ștecărul de conectare al alimentatorului cu ștecăr în mufa suportului de încărcare (fig. 4Ⓜ).

- ! · Aparatul poate fi conectat și direct cu alimentatorul cu ștecăr pentru încărcare (fig. 2Ⓜ/Ⓞ).
- Printr-un control inteligent de încărcare, se va evita supraîncărcarea acumulatorului.

2. Introduceți alimentatorul cu ștecher în priză de alimentare de la rețea (fig. 4Ⓞ).
3. Deconectați aparatul de la întrerupătorul de pornire/oprire (fig. 3Ⓞ).
4. Puneți aparatul la încărcat (fig. 4) sau conectați-l direct la rețeaua de alimentare prin alimentatorul cu ștecăr (Fig. 2Ⓜ/Ⓞ).

- ! · În timpul încărcării, afișajul de capacitate clipește lent verde. Când acumulatorul este plin, indicatorul de capacitate este aprins verde.
- După scoaterea aparatului din suportul de încărcare, indicatorul se stinge după circa 30 secunde. (mod economic).

Funcționarea cu acumulator

1. Porniți aparatul înainte de utilizare și opriți-l după utilizare, folosind întrerupătorul de pornire/oprire (fig. 3Ⓜ/Ⓞ).

- ! · După deconectarea aparatului, indicatorul se stinge după circa 15 secunde (mod economic).
- Starea de încărcare a acumulatorului este afișată prin afișajul de capacitate:
 aprins constant verde = 100 % – 20 %
 clipește rapid verde = 20 % – 5 %
 aprins constant roșu = 5 % – 0 %
- Când acumulatorul s-a descărcat, mașina se deconectează automat.
- Dacă setul de cuțite nu este îngrijit corespunzător, durata de viață a aparatului se reduce sensibil.

Funcționarea de la rețea



Atenție! Defecțiuni prin utilizarea mașinii de tuns cu adaptor permanent conectat la priză (alimentare de la rețea).

Utilizarea mașina de tuns cu adaptor permanent conectat la rețea (alimentare de la rețea) nu este posibilă. Cablul de racord al adaptorului nu a fost conceput pentru solicitare mecanică la utilizare continuă.

- ▶ Alimentarea de la rețea este recomandată doar pe perioade scurte, în cazul unui acumulator gol.

1. Introduceți fișa de conectare a alimentatorului cu ștecăr în mufa de încărcare a aparatului (fig. 2Ⓜ).
2. Introduceți alimentatorul cu ștecher în priză de alimentare de la rețea (fig. 2Ⓞ).
3. Porniți aparatul înainte de utilizare și opriți-l după utilizare, folosind întrerupătorul de pornire/oprire (fig. 3Ⓜ/Ⓞ).

Folosire

Reglarea lungimii de tăiere

Cu ajutorul dispozitivului de reglare a lungimii de tăiere integrat în setul de cuțite puteți regla lungimea de tăiere în 5 trepte, de la 0,7 mm până la 3 mm (fig. 5).

Tunderea cu pieptenii detașabili

Aparatul poate fi utilizat și cu pieptenii detașabili.

- ▶ Aduceți dispozitivul de reglare a lungimii de tăiere pe poziția 1 (Fig. 5) pentru a atinge lungimea de tăiere indicată.



Blocurile pieptene sunt accesorii opționale și pot diferi de la un model la altul.

Montarea / demontarea pieptenilor detașabili

1. Împingeți blocul de piepteni prin glisare în sensul săgeții pe setul de cuțite (fig. 6Ⓜ) până la refuz.
2. Blocul de piepteni se detașează prin glisare în sensul săgeții (fig. 6Ⓞ).

Întreținere



Avertisment! Răniri și daune prin manipulare neadecvată.

- ▶ Opriți aparatul înainte de lucrările de întreținere și curățare și deconectați-l de la alimentarea electrică.

Curățare și îngrijire



Pericol! Electrocutare prin penetrare de lichide.

- ▶ Nu scufundați aparatul în apă!
- ▶ Nu lăsați lichide să penetreze în aparat.



Atenție! Deteriorare cauzată de substanțe chimice agresive.

Substanțele chimice agresive pot deteriora aparatul și accesoriile.

- ▶ Nu folosiți soluții sau agenți abrazivi.
- ▶ Folosiți exclusiv produse de curățare și ulei pentru lame recomandate de către producător.

- Puteți procura componente accesorii prin intermediul dealerului nostru.
- Puteți procura piese de schimb prin intermediul centrului nostru de service.

- ▶ Scoateți pieptenele detașabil după fiecare folosire (fig. 6Ⓢ) și desprindeți setul de cuțite de aparat (fig. 7Ⓢ). Îndepărtați resturile de păr din deschiderea carcasei și setul de cuțite cu ajutorul periuței (fig. 8). Apăsați în plus pârghia de curățare. În acest fel puteți îndepărta ușor resturile de păr dintre foarfecele pieptenului și foarfecele cuțitului cu ajutorul periei de curățat (EASY CLEANING).
- ▶ Mențineți mereu curate contactele de încărcare de pe încărcător și de pe aparat.
- ▶ Ștergeți aparatul numai cu o lavetă moale, eventual ușor umezită.
- ▶ Ungeți setul de lame doar cu ulei pentru setul de lame (fig. 9).

- ▶ Pentru o capacitate de tăiere eficientă și de durată este important ca setul de cuțite să fie uns frecvent.
- ▶ Dacă după o durată îndelungată de utilizare capacitatea de tăiere se reduce, chiar dacă aparatul a fost curățat și uns în mod regulat, setul de cuțite trebuie înlocuit.

Înlocuirea setului de cuțite

1. Îndepărtați setul de cuțite de pe carcasă, împingându-l în sensul săgeții (fig. 7Ⓢ). Înlăturați setul de cuțite.
2. Pentru montarea la loc a setului de cuțite, îl aranjați cu cârligul în elementul de prindere în carcasă și îl împingeți spre carcasă până la blocare (fig. 7Ⓢ).

Înlăturarea problemelor

Setul de cuțite taie prost sau ciuștește

Cauză: Setul de cuțite este murdar sau uzat.

- ▶ Curățați și ungeți cu ulei setul de cuțite. În cazul în care prin aceasta nu se remediază problema înlocuiți setul de cuțite.

Rănirea pielii

Cauză: Apăsare prea puternică pe piele.

- ▶ Atunci când tundeți foarte scurt, reduceți presiunea de apăsare pe piele.

Cauză: Set de cuțite defect.

- ▶ Controlați dacă au fost deteriorate vârfurile dinților în timpul utilizării și eventual înlocuiți setul de cuțite.

Durata acumulatorilor este prea scurtă

Cauză: Un set de cuțite murdar și neuns cu ulei reduce semnificativ durata disponibilă de funcționare a acumulatorilor!

- ▶ Curățați cu grijă și ungeți cu ulei setul de cuțite. Dacă durata de funcționare a bateriilor este prea scurtă, cel mai probabil acumulatorii sunt aproape epuizați.

Cauză: Afișajul capacitiv imprecis

- ▶ Descărcați complet aparatul și încărcăți-l, apoi, printr-un proces de încărcare fără întreruperi până la capacitate completă.

Lampa indicatoare a nivelului de încărcare nu se aprinde

Cauză: Aparatul nu este poziționat corect în încărcător.

- ▶ Asigurați-vă că aparatul este poziționat corect în încărcător.

Cauză: Mufa aparatului este murdară.

- ▶ Curățați mufa aparatului.

Cauză: Alimentare cu curent defectuoasă.

- ▶ Asigurați-vă că există un contact perfect între alimentatorul cu ștecăr și priză.
- ▶ Verificați cablul de alimentare să nu aibă defecte.

Afișajul capacitiv clipește roșu

- ▶ Controlați dacă setul de cuțite nu este blocat și dacă lama se poate mișca liber. Porniți și opriți mașina. Dacă afișajul capacitiv se aprinde din nou intermitent, adresați-vă dealerului dvs. autorizat sau unui centru de service WAHL.

Dacă problema nu se poate rezolva cu aceste instrucțiuni, contactați centrul nostru de service. Nu încercați să reparați aparatul pe cont propriu!

Eliminare



Precauție! În caz de eliminare necorespunzătoare mediu poate fi dăunat.

- ▶ Descărcați complet acumulatorii înainte de eliminare!
- ▶ Eliminarea corectă protejează mediul și previne posibile efecte dăunătoare asupra omului și mediului.

La eliminarea aparatului, respectați normele corespunzătoare.

Informație privind eliminarea aparatelor electrice și electronice în comunitatea europeană:



În cadrul Comunității europene, în cazul aparatele cu funcționare electrică, eliminarea este reglementată prin norme naționale, care se bazează pe directiva UE 2012/19/CE referitoare la aparatele electronice uzate (WEEE). Astfel nu este permisă eliminarea aparatului la gunoia menajeră. Aparatul este preluat de către punctele locale de colectare și reciclare. Ambalajul produsului este realizat din materiale reciclabile. Eliminați-le în mod ecologic și duceți-le la reciclare.

Инструкция за експлоатация (превод)

Работеща на ток и с акумулатор машинка за подстригване тип 1877

Общи указания за ползване

Информация за ползване на указанията за безопасност и на упътването

- ▶ Освен това ръководство, съблюдавайте и отделните указанията за безопасност, както и другите предоставени Ви информационни листовки.
- ▶ Преди да ползвате уреда за първи път трябва да прочетете и да разберете цялото упътване и указанията за безопасност.
- ▶ Гледайте на указанията за безопасност и на упътването като на част от уреда и ги съхранявайте добре на достъпно място.
- ▶ Това упътване и указанията за безопасност могат да бъдат получени и като PDF-файл от центъра за обслужване на клиенти. Декларацията за съответствие на Европейския съюз може да бъде получена и на други езици на ЕС от центъра за обслужване на клиенти.
- ▶ При предаване на уреда на други прилагайте упътването и указанията за безопасност.

Обяснения на символите и указанията

Следните символи и сигнални думи се използват в това упътване за работа, на уреда или на опаковката.



ОПАСНОСТ

Опасност от токов удар с вероятност за тежки телесни повреди или смърт.



ОПАСНОСТ

Опасност от експлозия с вероятност за тежки телесни повреди или смърт.



ОПАСНОСТ

Опасност при употреба на възпламеняеми вещества. При пожар са възможни тежки телесни наранявания или смърт.



ПРЕДУПРЕЖДЕНИЕ

Предупреждение за евентуално телесно нараняване или за опасност за здравето.



ВНИМАНИЕ

Указание за опасност от материални щети.



Указание за полезна информация и съвети.

- ▶ Вие се призовават за дадено действие.

1. Извършете тези действия в посочената последователност.
- 2.
- 3.

Описание на продукта

Описание на частите (фиг. 1)

- A Ножчета
- B Бутон за включване/изключване
- C Показание за капацитета на акумулатора
- D Стойка за зареждане
- E Променяне на дължината на подстригване
- F Щепсел на уреда
- G Щепсел на стойката за зареждане
- H Приставка гребен, дължина на рязане 1,5 mm*
- I Приставка гребен, дължина на рязане 3 mm*
- J Приставка гребен, дължина на рязане 4,5 mm*
- K Приставка гребен, дължина на рязане 6 mm*
- L Приставка гребен, дължина на рязане 9 mm*
- M Приставка гребен, дължина на рязане 12 mm*
- N Приставка гребен, дължина на рязане 18 mm*
- O Приставка гребен, дължина на рязане 25 mm*
- P Щекер на адаптера
- Q Щекер за подаване на напрежение
- R Четка за почистване
- S Масло за ножчетата

* Гребените приставки и допълнителните аксесоари могат да се различават, в зависимост от модела.

Технически данни

Ръчен уред

Задвижване:	DC-двигател
Акумулатор:	Li-ION-акумулатор
Време на зареждане на акумулаторната батерия:	около 80 минути
Продължителност на работа на акумулатора:	до 120 минути
Размери (Д x В x Ш):	178 x 48 x 51 mm
Тегло:	около 275 g
Ниво на шума:	макс. 63 dB(A) @ 25 cm
Вибрация:	< 2,5 m/s ²

Стойка за зареждане

Размери с аксесоари (Ш x Д x В):	67 x 89 x 59 mm
Тегло:	около 91 g

Щекер на адаптера

Тип:	Адаптер 6000
Консумирана мощност:	макс. 12 W
Работно напрежение:	100 – 240 V / 50/60 Hz

Условия на работа

Околна среда:	0°C – +40°C
---------------	-------------

Уредът е със защитна изолация и не смущава радиообхвата. Той съответства на директивата на ЕС за електромагнитна поносимост 2014/30/ЕС и на директивата за машини 2006/42/ЕО.

Начин на ползване

Подготовка

- Запазете опаковката за по-късно съхраняване или транспорт.

- ▶ Проверете съдържанието на доставката.
- ▶ Проверете частите за евентуални повреди от транспорт.

Безопасност



Внимание! Щети от неправилно захранващо напрежение.

- ▶ Захранвайте уреда само с променливо напрежение, посочено на типовата табелка на уреда.

Зареждане на акумулатора

1. Шекерът за подаване на напрежение на уреда на адаптера да се свърже със стойката за зареждане на уреда (фиг. 4Ⓐ).



- Уредът може и директно да се свърже с адаптера за зареждане (фиг. 2Ⓐ/Ⓑ).
- Чрез един интелигентен магнит за зареждане се предотвратява презареждане на акумулатора.

2. Включете кабела на адаптера в захранващия контакт (фиг. 4Ⓒ).
3. Изключете с бутон за вкл. /изкл. уреда(фиг. 3Ⓒ).
4. Поставете уреда в стойката за зареждане (фиг.4) или го свържете директно с кабела на адаптера (фиг. 2Ⓐ/Ⓑ).



- Докато трае зареждането показанието за капацитета свети равномерно. При напълно зареден акумулатор показанието за капацитета свети постоянно зелено.
- След вземане на уреда от стойката за зареждане след около 30 сек. угасва показанието. (икономичен режим).

Работа с акумулатор

1. С бутон за включване/изключване включете уреда и след употреба го изключете (фиг. 3Ⓐ/Ⓑ).



- След изключване на уреда показанието след около 15 секунди изгасва показанието (икономичен режим).
- Състоянието на зареждане на акумулатора се указва от показанието за капацитета:

свети непрекъснато зелено	= 100 % – 20 %
мига бързо зелено	= 20 % – 5 %
свети непрекъснато червено	= 5 % – 0 %
- При разреден акумулатор машинката се изключва автоматично.
- При недостатъчна грижа за ножчетата може значително да се скъси времето на ползване на уреда.

Работа със захранване от мрежата



Внимание! Повреди поради непрекъснато ползване на машинката за подстригване с включен в мрежата кабел.

Не е предвидено непрекъснато ползване на машинката за подстригване с включен в мрежата кабел. Кабелът за захранване от мрежата не е предвиден за механично натоварване при постоянен режим на работа.

- ▶ Препоръчва се да се работи така само кратко, в случай че е празен акумулатора.

1. Включете захранващия кабел на уреда от адаптера в буксата на уреда (фиг. 2Ⓐ).
2. Включете кабела на адаптера в захранващия контакт (фиг. 2Ⓒ).
3. С бутон за включване/изключване включете уреда и след употреба го изключете (фиг. 3Ⓐ/Ⓑ).

Обслужване

Задаване на дължината на подстригване

Чрез вградения в ножчетата регулатор на дължината можете да регулирате дължината на подстригване в 5 позиции от 0,7 мм до 3 mm (фиг. 5).

Подстригване с приставки гребен

Уредът може да се ползва и с приставки гребен.

- ▶ Поставете регулацията за дължината на подстригване в позиция 1 (фиг. 5), за да постигнете посочената дължина.



Гребените приставки и допълнителните аксесоари могат да се различават, в зависимост от модела.

Поставяне и смъкване на приставката гребен.

1. Плъзнете приставката гребен по посока на стрелката до достигане на ножчетата (фиг. 6Ⓐ).
2. Приставката гребен може да бъде премахната по посока на стрелката (фиг. 6Ⓑ).

Поддръжка



Предупреждение! Наранявания и материални щети вследствие на неправилно ползване.

- ▶ Преди почистване или поддръжка изключете с бутон за включване/изключване уреда и прекъснете електрозахранването.

Почистване и поддръжка



Опасност! Токов удар поради влязла течност.

- ▶ Уредът да не се потапя във вода!
- ▶ Не допускайте да влязат течности в уреда.



Внимание! Щети от агресивни химикали.

- Агресивни химикали могат да повредят уреда и аксесоарите.
 - ▶ Не употребявайте разтворители и абразивни средства.
 - ▶ Използвайте само препоръчаните от производителя почистващи средства и смазочно масло за ножчета.

- i** · Допълнителни аксесоари можете да купите от наш търговец.
- Резервни части можете да купите от нашия център за обслужване.

- ▶ Смъкнете приставката гребен (фиг. 6 Ⓢ) и отворете ножчетата (фиг. 7 Ⓢ). С четка почистете от косъмчетата от отвора на уреда и от ножчетата (фиг. 8). Освен това натиснете лостчето за почистване. Така можете лесно да почистите от косъмчета между гребена за подстригване и ножчетата с четката за почистване (EASY CLEANING).
- ▶ Поддържайте винаги чист контакта за зареждане и буксата на уреда.
- ▶ Почиствайте уреда само с мека, евентуално леко влажна кърпа.
- ▶ Смазвайте ножчетата със смазочно масло за ножчета (фиг. 9).

- i** ▶ За добра и дълготрайна работа на режещите елементи е важно те редовно да се смазват.
- ▶ Ако след продължителна употреба, въпреки редовното почистване и смазване, спадне режещата способност на ножчетата, те трябва да се подменят.

Подмяна на ножчетата

1. Натиснете ножчетата по посока на стрелката от корпуса (фиг. 7 Ⓢ). Смъкнете ножчетата.
2. При монтиране отново, да се захванат ножчетата с кукичката на корпуса на уреда и да се притиснат към корпуса докато щракнат (фиг. 7 Ⓢ).

Отстраняване на проблеми

Ножчетата режат лошо или скубят

Причина: Ножчетата са замърсени или изхабени.

- ▶ Почистете и смажете ножчетата. Ако проблемът не се отстрани това, сменете ножчетата.

Наранявания на кожата

Причина: Силно натискане на кожата.

- ▶ Намалете натиска при подстригване близо до кожата.

Причина: Повредени ножчета

- ▶ Проверете дали при употреба са повредени връхчетата на зъбчетата и подменете евентуално ножчетата.

Акумулаторът издържа много кратко време

Причина: Замърсени или несмазани ножчета могат да намалят значително времетраенето на акумулатора!

- ▶ Почистете и смажете ножчетата добросъвестно. Ако въпреки това времетраенето на акумулатора е много кратко, то вероятно му изтича срока.

Причина: Показанието на капацитета е неточно

- ▶ Разрежете акумулаторът напълно и после го заредете напълно без да прекъсвате зареждането.

Не свети показанието за капацитета

Причина: Уредът не е поставен правилно в базата за зареждане.

- ▶ Уверете се, че уредът е поставен сигурно в стойката за зареждане.

Причина: Буксата на уреда е замърсена.

- ▶ Почистете буксата на уреда.

Причина: Дефектно електрозахранване.

- ▶ Убедете се в безпогрешния контакт между адаптера и контакта.
- ▶ Проверете захранващия кабел за евентуални повреди.

Показанието за капацитета мига в червено

- ▶ Проверете дали не са блокирали ножчетата и дали могат да се движат. Включете и изключете уреда. Ако въпреки това свети показанието за капацитета се обърнете към специализирания търговец или към център за обслужване на клиенти на WAHL.

Ако с тези указания не можете да отстраните повредата, се обърнете към центъра за обслужване. Никога не се опитвайте сами да ремонтирате уреда!

Отстраняване на отпадъци



Внимание! Погрешното отстраняване причинява щети на околната среда.

- ▶ Да се изпразнят акумулаторите преди да се изхвърлят!
- ▶ Правилното отстраняване служи на опазването на околната среда и предотвратява възможни вредни влияния върху човек и природата.

При изхвърляне на уреда спазвайте съответните законни разпоредби.

Информация за изхвърляне на електрически и електронни уреди в Европейския съюз:



В Европейския съюз за електроуреди важат националните разпоредби за изхвърляне на отпадъци, които базират на Директива на ЕС 2012/19/ЕС за стара електронна техника (WEEE). Съгласно това те вече не могат да се изхвърлят в домашния смет. Уредът се приема безплатно от комуналните събирателни пунктове респ. от пунктове за рециклиция. Опаковката на продукта е от материали, които могат да се рециклират. Изхвърлете ги природосъобразно и ги върнете за преработка.

Руководство по эксплуатации (перевод)

Аккумуляторно-сетевая машинка для стрижки волос, тип 1877

Общие рекомендации по пользованию

Информация к рекомендациям по безопасности и руководству по эксплуатации

- ▶ В дополнение к руководству по эксплуатации следует соблюдать отдельные рекомендации по безопасности и справочные материалы, поставляемые вместе с прибором.
- ▶ Перед первой эксплуатацией прибора необходимо полностью прочесть и понять рекомендации по безопасности и руководству по эксплуатации.
- ▶ Рекомендации по безопасности и руководство по эксплуатации являются неотъемлемой частью изделия, надежно храните их в легкодоступном месте.
- ▶ Вы также можете получить правила техники безопасности и данное руководство по эксплуатации в формате PDF в одном из наших сервисных центров по запросу. Декларация о соответствии стандартам ЕС на других официальных языках стран ЕС может быть получена по запросу в одном из наших сервисных центров.
- ▶ При передаче прибора третьим лицам передавайте также рекомендации по безопасности и руководство по эксплуатации.

Объяснения символов и указаний

Следующие символы и сигнальные слова используются в данном руководстве по эксплуатации, на устройстве или на упаковке.



ОПАСНОСТЬ

Опасность поражения электрическим током, которое может повлечь за собой тяжкие телесные повреждения или смерть.



ОПАСНОСТЬ

Опасность взрыва, который может повлечь за собой тяжкие телесные повреждения или смерть.



ОПАСНОСТЬ

Опасность в результате применения воспламеняющихся веществ. Опасность возникновения пожара, который может повлечь за собой тяжелые телесные повреждения или смерть.



ПРЕДУПРЕЖДЕНИЕ

Предупреждение об опасности телесных повреждений или рисков для здоровья.



ОСТОРОЖНО

Предупреждение об опасности нанесения материального ущерба.



Указание с полезной информацией и советами.

- ▶ Указание выполнить соответствующее действие.

1. Произведите действия в указанном порядке.
- 2.
- 3.

Фирменная табличка

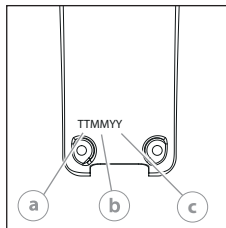

Дата производства

- Ⓐ День
- Ⓑ Месяц
- Ⓒ Год



Описание прибора

Наименование деталей (рис. 1)

- A** Блок ножей
- B** Выключатель
- C** Индикатор заряда аккумулятора
- D** Зарядная подставка
- E** Регулировка длины стрижки
- F** Гнездо прибора
- G** Гнездо зарядной подставки
- H** Насадка, длина стрижки 1,5 мм*
- I** Насадка, длина стрижки 3 мм*
- J** Насадка, длина стрижки 4,5 мм*
- K** Насадка, длина стрижки 6 мм*
- L** Насадка, длина стрижки 9 мм*
- M** Насадка, длина стрижки 12 мм*
- N** Насадка, длина стрижки 18 мм*
- O** Насадка, длина стрижки 25 мм*
- P** Импульсный блок питания
- Q** Штекер прибора
- R** Щеточка для чистки
- S** Масло для блока ножей

* Насадки входят в опциональные принадлежности и могут отличаться в зависимости от модели.

Технические характеристики

Ручной прибор

Привод:	двигатель постоянного тока
Аккумуляторная батарея:	Литий-ионный аккумулятор
Время заряда аккумулятора:	прибл. 80 минут
Длительность работы от аккумулятора:	продолжительность работы до 120 минут
Габариты (Д x Ш x В):	178 x 48 x 51 мм
Вес:	прим. 275 г
Уровень звукового давления:	макс. 63 дБ(A) @ 25 см
Вибрация:	< 2,5 м/с ²

Зарядная подставка

Размеры с принадлежностями (Ш x Г x xB):	67 x 89 x 59 мм
Вес:	прибл. 91 г

Импульсный блок питания

Тип:	Адаптер 6000
Потребляемая мощность:	макс. 12 Вт
Рабочее напряжение:	100 – 240 В 50/60 Гц

Условия эксплуатации

Окружающая среда:	0°C – +40°C
-------------------	-------------

Прибор имеет надежную электроизоляцию и не создает радиопомех. Прибор соответствует требованиям Директивы ЕС по электромагнитной совместимости 2014/30/ЕС и Директивы ЕС по машиностроению 2006/42/ЕС.

Эксплуатация

Подготовка

-  Сохраняйте упаковку прибора для последующего безопасного хранения или транспортировки.

- ▶ Проверьте комплектность поставки.
- ▶ Проверьте все компоненты на возможные повреждения при транспортировке.

Безопасность



Осторожно! Опасность вследствие несоответствующего питающего напряжения.

- ▶ Подключайте прибор только к сети с напряжением, указанным на табличке прибора.

Зарядка аккумуляторной батареи

1. Вставьте штекер сетевого блока в гнездо зарядной подставки (рис. 4Ⓐ).



- Прибор также может быть напрямую соединен для зарядки с сетевым блоком (рис. 2Ⓐ/Ⓑ).
- Интеллектуальное управление зарядкой исключает избыточную зарядку аккумулятора.

2. Вставьте вилку сетевого блока питания в розетку (рис. 4Ⓑ).
3. Выключите прибор с помощью выключателя (рис. 3Ⓑ).
4. Установите прибор в зарядную станцию (рис. 4) или напрямую соедините его с сетевым блоком (рис. 2Ⓐ/Ⓑ).



- Во время зарядки индикатор заряда (C) медленно мигает зеленым. При полностью заряженном аккумуляторе индикатор заряда постоянно горит зеленым.
- Прим. через 30 сек. после извлечения прибора из зарядной подставки индикатор погаснет. (режим экономии энергии).

Режим работы от аккумулятора

1. Включите прибор с помощью выключателя (рис. 3Ⓐ/Ⓑ), после использования выключите прибор.



- Прим. через 15 сек. после выключения прибора индикатор гаснет (режим экономии энергии).
- Уровень заряда аккумулятора указывает индикатор зарядки:
 - постоянно горит зеленым = 100 %–20 %
 - быстро мигает зеленым = 20 %–5 %
 - постоянно горит красным = 5 %–0 %
- После разрядки аккумулятора машинка автоматически отключается.
- При ненадлежащем уходе за блоком ножей длительность работы прибора может существенно снизиться.

Работа от сети



Осторожно! Повреждение в результате эксплуатации машинки для стрижки волос с постоянно подключенным блоком питания (эксплуатация от сети).

Эксплуатация машинки для стрижки волос с постоянно подключенным блоком питания (эксплуатация от сети) не предусмотрена. Соединительный кабель сетевого блока не рассчитан на механическую нагрузку при длительном использовании.

- ▶ Рекомендуется только кратковременная эксплуатация от сети в том случае, если аккумулятор разряжен.

1. Вставьте вилку сетевого блока в гнездо прибора (рис. 2ⓐ).
2. Вставьте вилку сетевого блока питания в розетку (рис. 2ⓑ).
3. Включите прибор с помощью выключателя (рис. 3ⓐ/ⓑ), после использования выключите прибор.

Эксплуатация

Регулировка длины стрижки

С помощью интегрированного в блок ножей рычажка регулировки длины стрижки, длина стрижки может фиксироваться в одной из 5 позиций - от 0,7 мм до 3 мм (рис. 5).

Стрижка с использованием насадок

Прибор может также использоваться с насадками.

- ▶ Передвиньте рычажок регулировки длины стрижки в положение 1 (рис. 5), для того чтобы добиться соответствующей длины стрижки.



Насадки входят в опциональные принадлежности и могут отличаться в зависимости от модели.

Установка и отсоединение насадок

1. Надвиньте насадку на блок ножей в направлении стрелки до упора (рис. 6ⓐ).
2. Насадку можно снять, передвинув ее в направлении стрелки (рис. 6ⓑ).

Техническое обслуживание



Предупреждение! Опасность травм и материального ущерба при неправильном обращении.

- ▶ Перед началом очистки и технического обслуживания прибора следует отсоединить его от электрической сети.

Очистка и уход



Опасно! Опасность удара электрическим током в случае проникновения жидкости.

- ▶ Не опускайте прибор в воду!
- ▶ Не допускайте проникновения жидкостей внутрь прибора.



Осторожно! Повреждения вследствие воздействия агрессивных химикатов.

Агрессивные химикаты могут повредить прибор и принадлежности.

- ▶ Не используйте растворители или абразивные чистящие средства.
- ▶ Применяйте только рекомендованные изготовителем чистящие средства и масло для блока ножей.



Аксессуары можно приобрести в наших специализированных магазинах.
Запасные части можно приобрести в наших сервисных центрах.

- ▶ Снимите насадку (рис. 6ⓑ) и откройте блок ножей (рис. 7ⓐ). Щеточкой для чистки удалите остатки волос из отверстия в корпусе и из блока ножей (рис. 8). Дополнительно нажмите рычаг чистки. Это позволит удалить остатки волос между стригальной гребенкой и стригальным ножом с помощью щеточки для чистки (EASY CLEANING).
- ▶ Следите за чистой зарядных контактов на устройстве и на зарядной подставке.
- ▶ Протирайте прибор только мягкой, при необходимости слегка влажной тряпкой.
- ▶ Смажьте блок ножей специальным маслом (рис. 9).



Для обеспечения хорошей и продолжительной режущей способности важно часто смазывать блок ножей маслом.
Если после длительного использования, несмотря на регулярную чистку и смазку, режущая способность снижается, блок ножей необходимо заменить.

Замена блока ножей

1. Блок ножей можно отсоединить, нажав на него в направлении стрелки в сторону, противоположную корпусу (рис. 7ⓐ). Снимите блок ножей.
2. Чтобы снова закрепить блок ножей, надвиньте его крючком на зажим на корпусе и надавите в направлении корпуса до щелчка (рис. 7ⓑ).

Поиск и устранение неполадок

Блок ножей плохо стрижет или дергает волосы

Причина: блок ножей загрязнен или изношен.

- ▶ Очистите и смажьте блок ножей. Если проблему устранить не удалось, замените блок ножей.

Повреждение кожи

Причина: слишком сильное давление на кожу.

- ▶ Уменьшите давление во время стрижки близко к коже.

Причина: поврежден блок ножей.

- ▶ Проверьте кончики зубьев на наличие повреждений и при необходимости замените блок ножей.

Аккумулятор слишком быстро разряжается

Причина: Загрязненный и несмазанный блок ножей ведет к уменьшению доступного времени работы от аккумулятора!

- ▶ Тщательно очистите и смажьте блок ножей. Если аккумулятор слишком быстро разряжается, вероятно срок службы аккумулятора подходит к концу.

Причина: неточные показания индикатора уровня заряда

- ▶ Полностью разрядите прибор, затем обеспечьте его полную и непрерывную зарядку.

Индикатор заряда не горит

Причина: прибор неправильно установлен в зарядную подставку.

- ▶ Убедитесь в том, что прибор установлен в зарядную подставку правильно.

Причина: гнездо прибора загрязнено.

- ▶ Очистите гнездо прибора.

Причина: неисправность электроснабжения.

- ▶ Проверьте контакт между блоком питания и штепсельной розеткой.
- ▶ Проверьте сетевой кабель на предмет повреждений.

Индикатор заряда мигает красным

- ▶ Убедитесь, что блок ножей не заблокирован и ножи свободно двигаются. Отключите и снова включите прибор. Если индикатор заряда продолжает мигать, обратитесь к продавцу прибора или в сервисный центр WAHL.

Если не удалось устранить проблему с помощью данных рекомендаций, обратитесь в наш сервисный центр. Категорически запрещается самостоятельно ремонтировать прибор!

Утилизация



Осторожно! Вредное воздействие на окружающую среду при неправильной утилизации.

- ▶ Перед утилизацией аккумуляторы следует разрядить!
- ▶ Надлежащая утилизация способствует защите природы и предотвращает возможные вредные воздействия на человека и окружающую среду.

В случае утилизации прибора соблюдайте соответствующие законодательные предписания.

Информация по утилизации электрических и электронных приборов в странах Европейского сообщества:



В странах-членах Европейского сообщества утилизация электрических приборов регулируется национальными предписаниями, базирующимися на директиве ЕС 2012/19/ЕС для отработанных электронных приборов (WEEE). Согласно этой директиве прибор запрещено утилизировать вместе с коммунальными и бытовыми отходами. Прибор бесплатно принимается в местных сборных пунктах и пунктах приема отходов для вторичной переработки. Упаковка изделия выполнена из материалов, подлежащих вторичной переработке. Утилизируйте их экологически безопасным способом и отправляйте на вторичную переработку.

Посібник з експлуатації (переклад)

Машинка для стриження волосся, яка працює від електромережі та акумуляторів, тип 1877

Загальні інструкції з використання

Інформація щодо вказівок з безпеки та посібника з експлуатації

- ▶ Поряд з посібником з експлуатації слід дотримувати окремі вказівки щодо безпеки та усі довідкові матеріали, що постачаються разом з виробом.
- ▶ Перед першим використанням пристрою уважно прочитайте вказівки з безпеки та посібник з експлуатації.
- ▶ Вказівки з безпеки та посібник з експлуатації є частиною виробу, їх треба надійно зберігати в легко доступному місці.
- ▶ Ви можете отримати вказівки з безпеки та посібник з експлуатації в форматі PDF в одному з наших сервісних центрів. Заяву про відповідність стандартам ЄС на інших офіційних мовах країн ЄС можна також отримати в одному з наших сервісних центрів.
- ▶ У разі передачі пристрою третій особі слід також додати вказівки з безпеки та посібник з експлуатації.

Роз'яснення символів і сигнальних слів

Наступні символи і сигнальні слова використовуються в цьому посібнику з експлуатації, на пристрої або на упаковці.



НЕБЕЗПЕКА

Небезпека ураження електричним струмом, що може спричинити тяжкі тілесні uszkodження чи навіть смерть.



НЕБЕЗПЕКА

Небезпека вибуху, що може спричинити тяжкі тілесні uszkodження чи навіть смерть.



НЕБЕЗПЕКА

Небезпека через використання речовин, що спалахують. Небезпека виникнення пожежі, що може спричинити тяжкі тілесні uszkodження чи навіть смерть.



ПОПЕРЕДЖЕННЯ

Попередження про можливість отримання тілесних uszkodжень чи існуючий ризик для здоров'я.



ОБЕРЕЖНО

Небезпека пошкодження майна.



Корисна інформація й поради.

- ▶ Вказівка на необхідність виконання певної дії.
1. Виконуйте ці інструкції в наведеній послідовності.
 - 2.
 - 3.

Опис виробу

Позначення деталей (мал. 1)

- A** Ножовий блок
- B** Вимикач
- C** Індикатор заряду акумулятора
- D** Зарядна підставка
- E** Довжина стриження
- F** Гніздо пристрою
- G** Гніздо зарядної підставки
- H** Гребінкова насадка, довжина стриження 1,5 мм*
- I** Гребінкова насадка, довжина стриження 3 мм*
- J** Гребінкова насадка, довжина стриження 4,5 мм*
- K** Гребінкова насадка, довжина стриження 6 мм*
- L** Гребінкова насадка, довжина стриження 9 мм*
- M** Гребінкова насадка, довжина стриження 12 мм*
- N** Гребінкова насадка, довжина стриження 18 мм*
- O** Гребінкова насадка, довжина стриження 25 мм*
- P** Штепсельний імпульсний блок живлення
- Q** Штекер пристрою
- R** Щіточка для чищення
- S** Мاستило для ножового блока

* Насадки належать до додаткового приладдя та можуть відрізнятися залежно від моделі.

Технічні характеристики

Ручний пристрій

Привід:	двигун постійного струму
Акумуляторна батарея:	Літій-іонний акумулятор
Тривалість заряджання акумулятора:	прибл. 80 хвилин
Тривалість роботи від акумулятора:	до 120 хвилин
Розміри (Д x Ш x В):	178 x 48 x 51 мм
Вага:	прибл. 275 г
Рівень звукового тиску:	макс. 63 дБ(A) @ 25 см
Вібрація:	< 2,5 м/с ²

Зарядна підставка

Габарити	
З приладдям (Д x Г x В):	67 x 89 x 59 мм
Вага:	прибл. 91 г

Штепсельний імпульсний блок живлення

Тип:	адаптер 6000
Споживання потужності:	макс. 12 Вт
Робоча напруга:	100 – 240 В / 50/60 Гц

Умови експлуатації

Навоколишнє середовище:	від 0°C до +40°C
-------------------------	------------------

Пристрій має електроізоляцію та захищений від радіоперешкод. Він відповідає вимогам Директиви ЄС щодо електромагнітної сумісності 2014/30/EG та Директиви ЄС щодо машинобудування 2006/42/EG.

Експлуатація

Підготовка

- Не викидайте пакувальні матеріали — їх можна використовувати для надійного зберігання і транспортування пристрою в майбутньому.

- Перевірте комплектність поставки.
- Перевірте всі деталі на наявність пошкоджень, отриманих у процесі транспортування.

Безпека

Обережно! Пошкодження через використання невідповідної напруги.

- Пристрій призначений для використання тільки від джерела з напругою, що вказана на інформаційній таблиці.

Заряджання акумулятора

- Вставте штекер пристрою на штепсельному імпульсному блоці живлення у гніздо зарядної станції (мал. 4ⓐ).

- Для заряджання пристрій також можна напрямку з'єднати з блоком живлення (мал. 2ⓐ / ⓑ).
- Спеціальна контрольна система унеможливіє надмірне заряджання акумулятора.

- Підключіть штепсельний імпульсний блок живлення до електричної розетки (мал. 4ⓑ).
- Вимкніть пристрій за допомогою вимикача (мал. 3ⓐ).
- Встановіть пристрій в зарядну станцію (мал. 4) або напрямку з'єднайте його з мережевим блоком (мал. 2ⓐ / ⓑ).

- Під час заряджання індикатор заряду (С) повільно блимає зеленим. З повністю зарядженим акумулятором індикатор заряду постійно горить зеленим.
- Індикатор згасне приблизно через 30 секунд після зняття пристрою з зарядної підставки. (режим економії енергії.)

Режим роботи від акумуляторної батареї

- За допомогою вимикача увімкніть пристрій, а після використання вимкніть його (мал.3ⓐ / ⓑ)..

- Індикатор згасне приблизно через 15 секунд після вимкнення пристрою (режим економії енергії).
- Індикатор заряду вказує поточний рівень заряду акумулятора:
 - постійно горить зеленим = 100 % – 20 %
 - швидко блимає зеленим = 20 % – 5 %
 - постійно горить червоним = 5 % – 0 %
- При розряджанні акумулятора машинка автоматично вимикається.
- У разі неналежного догляду за ножовим блоком тривалість роботи може суттєво зменшитися.

Використання в режимі живлення від мережі



Обережно! Ушкодження в результаті експлуатації машинки для підстригання волосся з постійно підключеним блоком живлення (експлуатація від електромережі).

Експлуатація машинки для підстригання волосся з постійно підключеним блоком живлення (експлуатація від електромережі) не передбачена. З'єднувальний кабель мережевого блоку не розрахований на механічне навантаження при тривалому використанні.

- Рекомендується тільки короточасна експлуатація від електромережі, якщо акумулятор розряджений.

- Вставте вилку мережевого блоку у гніздо пристрою (мал. 2ⓐ).
- Підключіть штепсельний імпульсний блок живлення до електричної розетки (мал. 2ⓑ).
- За допомогою вимикача увімкніть пристрій, а після використання вимкніть його (мал.3ⓐ / ⓑ)..

Експлуатація

Настройка довжини стриження

За допомогою вбудованого в ножовий блок регулятора довжини стриження можна вибрати одне з 5 значень довжини стриження у діапазоні від 0,7 до 3 мм (мал. 5).

Стриження з використанням гребінкових насадок

Пристрій можна використовувати разом із гребінковими насадками.

- Щоб мати вказану довжину стриження, встановіть регулятор довжини стриження у положення 1 (мал. 5).



Насадки належать до додаткового приладдя та можуть відрізнятися залежно від моделі.

Встановлення / знімання гребінкової насадки

- До упору насуньте гребінкову насадку на ножовий блок у напрямку стрілки (мал. 6ⓐ).
- Щоб зняти гребінкову насадку, посуньте її в напрямку стрілки (мал. 6ⓑ).

Технічне обслуговування



Увага! Травмування й пошкодження майна в разі невідповідного поводження.

- Завжди вимикайте прилад, перш ніж почати чищення чи обслуговування, та від'єднуйте його від електричної мережі.

Чищення та догляд



Небезпека! Ураження струмом через потрапляння рідини.

- Не занурюйте пристрій у воду!
- Пильнуйте, щоб усередину пристрою не потрапляла рідина.



Обережно! Пошкодження агресивними хімікатами.

Агресивні хімікати можуть пошкодити пристрій і приладдя.

- ▶ Не використовуйте розчинники та абразивні засоби для чищення.
- ▶ Використовуйте тільки рекомендовані виробником миючі засоби і мастило для ножового блока.



- Придбати приладдя можна у нашій торговельній мережі.
- Придбати запасні частини можна у наших сервісних центрах.

- ▶ Зніміть гребінкову насадку (мал. 6 ⑥) та відкиньте ножовий блок від корпусу (мал. 7 ⑦). Щіточкою для чищення видаліть залишки волосся з отвору в корпусі та з ножового блока (мал. 8). Також натисніть важіль чищення. Таким чином можна без зайвого клопоту видалити залишки волосся між стригальною гребінкою і стригальним ножом за допомогою щіточки для чищення (EASY CLEANING).
- ▶ Зарядні контакти на пристрої та на зарядній підставці завжди мають бути чистими.
- ▶ Протирайте пристрій м'якою, за необхідності злегка зволоженою ганчіркою.
- ▶ Змащуйте ножовий блок спеціальним мастилом (мал. 9).



- ▶ Щоб досягти високої і тривалої якості стриження, слід часто чистити та змащувати ножовий блок.
- ▶ Якщо якість стриження, незважаючи на регулярне чищення та змащування, після тривалого терміну експлуатації погіршується, то ножовий блок слід замінити.

Заміна ножового блока

1. Відіжміть ножовий блок від корпусу у напрямку стрілки (мал. 7 ⑦). Зніміть ножовий блок.
2. Щоб встановити ножовий блок, вставте гачки у кріплення на корпусі й притисніть блок до корпусу до фіксації (мал. 7 ⑧).

Усунення несправностей

Блок ножів погано стриже або смикає волосся

Причина: Блок ножів забруднений або зносився.

- ▶ Почистіть і змастіть ножовий блок. Якщо проблема залишилась, замініть ножовий блок.

Пошкодження шкіри

Причина: Ви надто сильно тиснете на шкіру.

- ▶ Зменште тиск при стриженні близько до шкіри.

Причина: Пошкоджений ножовий блок.

- ▶ Перевірте кінчики зубців на пошкодження та при необхідності замініть ножовий блок.

Акумулятор швидко розряджається

Причина: Забруднений і незмащений ножовий блок суттєво скорочує час роботи на акумуляторі!

- ▶ Ретельно почистіть та змастіть ножовий блок. Якщо час роботи від акумуляторів все ж скоротився дуже сильно, можливо, термін служби акумуляторів добігає кінця.

Причина: Неточні показання індикатора заряду

- ▶ Повністю розрядіть прилад та забезпечте його повне та безперервне заряджання.

Індикатор заряду не світиться

Причина: Прилад неправильно встановлений на зарядній підставці.

- ▶ Впевніться, що прилад встановлений на зарядній підставці вірно.

Причина: Забруднилося гніздо пристрою.

- ▶ Очистіть гніздо пристрою.

Причина: Порушене живлення.

- ▶ Переконайтеся, що штепсельний імпульсний блок живлення надійно підключений до електричної розетки.
- ▶ Перевірте електричний кабель на наявність пошкоджень.

Індикатор заряду блимає червоним

- ▶ Переконаєтесь, що ножовий блок не заблокований і ножі вільно рухаються. Вимкніть і знову ввімкніть прилад. Якщо індикатор заряду продовжує блимати, зверніться до продавця приладу або в сервісний центр WAHL.

Якщо не вдалося вирішити проблему за допомогою цих вказівок, зверніться до нашого сервісного центру. В ніякому разі не намагайтеся відремонтувати прилад самостійно!

Утилізація



Обережно! Неправильна утилізація завдає шкоди навколишньому середовищу.

- ▶ Перед утилізацією акумулятори необхідно розрядити!
- ▶ Належна утилізація сприяє захисту природи й допомагає запобігати можливому шкідливому впливу на людину та навколишнє середовище.

Дотримуйтеся вимог діючого законодавства при утилізації пристрою.

Інформація щодо утилізації електричного та електронного обладнання у країнах ЄС:



Питання утилізації електричних приладів на території Європейського Союзу регулюються національними нормами, які основані на Директиві ЄС 2012/19/ЄС щодо утилізації електричних приборів та обладнання. Згідно з цією Директивою не можна викидати пристрій разом із домашнім чи комунальним сміттям. Ви можете безкоштовно здати його до комунальних пунктів збору та вторинної переробки. Упаковка виробу виготовлена з матеріалів, що піддаються вторинній переробці. Утилізуйте їх екологічно безпечним способом і відправляйте на вторинну переробку.

Kasutusjuhend (tõlge)

Võrgu-/akutoitel juukselõikusmasin, tüüp 1877

Üldised juhised kasutajale

Info ohutusjuhiste ja kasutusjuhendi kasutamise kohta

- ▶ Lisaks sellele kasutusjuhendile järgige eraldi ära toodud ohutusjuhiseid, samuti kõiki kaasasolevaid infolehti.
- ▶ Enne seadme esmakordset kasutamist lugege ohutusjuhised ja kasutusjuhend täielikult läbi ja püüdke neist aru saada.
- ▶ Ohutusjuhised ja kasutusjuhend on toote osad. Säilitage neid hoolikalt käepärases kohas.
- ▶ Ohutusjuhised ja kasutusjuhendi võib tellida meie teeninduskeskustest ka PDF-faili kujul. EÜ vastavusdeklaratsiooni võib meie teeninduskeskustest küsida ka teistes Euroopa Liidu ametlikes keeltes.
- ▶ Seadet kolmandale isikule üle andes andke üle ka ohutusjuhised ja kasutusjuhend.

Sümbolite ja juhiste selgitused

Selles kasutusjuhendis, seadmel või selle pakendil kasutatakse järgnevaid sümboliteid ja märgusõnu.

**OHT!**

Raske kehavigastuse või surmaga lõppeva elektrilöögi oht.

**OHT!**

Raske kehavigastuse või surmaga lõppeva plahvatuse oht.

**OHT!**

Oht tuleohtlike ainete kasutamisel. Tulekahju tekkimise oht, mis võib põhjustada raske kehavigastuse või lõppeda surmaga.

**HOIATUS!**

Võimaliku kehavigastuse või terviseriski hoiatus.

**ETTEVAATUST!**

Viide materiaalse kahju ohule.



Kasulik teave ja nõuanded.

- ▶ Teil palutakse teostada teatud toimingud.

1. Teostage need toimingud kirjeldatud järjekorras.
- 2.
- 3.

Tootekirjeldus

Osade nimetused (joon 1)

- A** Lõikeelement
- B** Lülitis sisse- ja väljalülitamiseks
- C** Akuploki mahtuvuse näidik
- D** Laadija
- E** Lõikepikkuse seadistamine
- F** Seadme pistikupesa
- G** Laadija pistikupesa
- H** Kammiotsik, lõikepikkus 1,5 mm*
- I** Kammiotsik, lõikepikkus 3 mm*
- J** Kammiotsik, lõikepikkus 4,5 mm*
- K** Kammiotsik, lõikepikkus 6 mm*
- L** Kammiotsik, lõikepikkus 9 mm*
- M** Kammiotsik, lõikepikkus 12 mm*
- N** Kammiotsik, lõikepikkus 18 mm*
- O** Kammiotsik, lõikepikkus 25 mm*
- P** Adapter
- Q** Seadme ühenduspistik
- R** Puhastushari
- S** Lõikeelemendi õli

* Kammiotsikud on täiendavad tarvikud ja võivad vastavalt mudelile erineda.

Tehnilised andmed

Käsitseade

Ajam:	alalisvoolumootor
Aku:	liitiumioonaku
Aku:	Ni-MH aku
Aku laadimisaaeg:	u 80 minutit
Aku tööaeg:	kuni 120 minutit
Mootmed (p x l x k):	178 x 48 x 51 mm
Kaal:	ca 275 g
Müratase:	max 63 dB(A) / 25 cm
Vibratsioon:	< 2,5 m/s ²

Laadija

Mootmed	
koos tarvikutega (l x p x k):	67 x 89 x 59 mm
Kaal:	ca 91 g

Adapter

Tüüp:	adapter 6000
Võimsus:	max 12 W
Tööpinge:	100 – 240 V / 50–60 Hz

Töötingimused

Ümbritseva keskkonna temperatuur:	0°C – +40°C
-----------------------------------	-------------

Seadmel on kaitseisolatsioon ning see ei tekita raadiohäiret. See vastab Euroopa Liidu elektromagnetilise ühilduvuse direktiivile 2014/30/EL ja masinadirektiivile 2006/42/EÜ.

Seadmega töötamine

Ettevalmistamine kasutuselevõtuks

- ! Säilitage pakend seadme hilisemaks turvaliseks hoiustamiseks või transportimiseks.

- ▶ Kontrollige tarnekomplekti terviklikkust.
- ▶ Kontrollige kõiki osi võimalike transpordikahjustuste suhtes.

Ohutus



Ettevaatust! Valesst toitepingest tingitud kahjustused.

- ▶ Kasutage seadet alati üksnes tüübisildil ära toodud pingeaga.

Aku laadimine

1. Ühendage adapteri ühenduspistik laadija pistikupessa (joon 4, ②).



- Seadme saab laadimiseks ühendada ka otse adapteriga (joon 2, ②/③).
- Intelligentne laadimise juhtimissüsteem takistab akude ülelaadimist.

2. Ühendage adapter vooluvõrku (joon 4, ③).
3. Lülitage seade lülitist välja (joon 3, ①).
4. Asetage seade laadijasse (joon 4) või ühendage see otse adapteriga (joon 2, ②/③).



- Laadimise ajal vilgub mahtvuse näidik aeglaselt roheliselt. Täiesti täis laetud aku puhul põleb mahtvuse näidik pidevalt roheliselt.
- Näidik kustub ca 30 sekundit peale seadme laadijast eemaldamist (voolusäätürežiim).

Töötamine akutoitel

1. Lülitage seade lülitist sisse ja pärast kasutamist välja (joon 3, ②/③).



- Näidik kustub ca 15 sekundit peale seadme väljalülitamist (voolusäätürežiim).
- Aku laadimise olekut näitab mahtvuse näidik: põleb pidevalt roheliselt = 100 % – 20 %, vilgub kiiresti roheliselt = 20 % – 5 %, põleb pidevalt punaselt = 5 % – 0 %.
- Tühja aku korral lülitub masin automaatselt välja.
- Lõikeelemendi ebapiisava hoolduse korral võib tööaeg oluliselt lüheneda.

Töötamine vooluvõrgus



Ettevaatust! Juukselõikusmasin kahjustub, kui seda kasutada pidevalt adapteriga ühendatuna (võrgutoide). Juukselõikusmasin ei ole ette nähtud kasutamiseks pidevalt adapteriga ühendatuna (võrgutoitega). Adapteri ühendusjuhe ei ole mõeldud mehaanilise koormuse jaoks pidevalt töörežiimil.

- ▶ Võrgutoidet soovitatatakse kasutada ainult lühiajaliselt, tühja aku korral.

1. Ühendage adapteri ühenduspistik seadme pistikupessa (joon 2, ②).

2. Ühendage adapter vooluvõrku (joon 2, ③).
3. Lülitage seade lülitist sisse ja pärast kasutamist välja (joon 3, ②/③).

Kasutamine

Lõikepikkuse seadistamine

Lõikeelemendi integreeritud lõikepikkuse regulaatoriga saate valida 5 erinevat lõikepikkuse asendit pikkusega 0,7 mm kuni 3 mm (joon 5).

Lõikamine kammitsikuga

Seadet võib kasutada ka koos kammitsikutega.

- ▶ Et saavutada vastav lõikepikkus, viige lõikepikkuse regulaator asendisse 1 (joon 5).



Kammitsikud on täiendavad tarvikud ja võivad vastavalt mudelile erineda.

Kammitsiku paigaldamine/eemaldamine

1. Lükake kammitsi noole suunas lõpuni lõikeelemendile (joon 6, ②).
2. Kammitsiku saab noole suunas lükates eemaldada (joon 6, ③).

Korrrashoid



Hoiatus! Asjatundmatu käsitsemine võib põhjustada vigastusi ja kahjustusi.

- ▶ Lülitage seade enne puhastus- ja hooldustööd välja ja eemaldage vooluvõrgust.

Puhastamine ja hooldus



Oht! Elektrilöögi oht seadmesse tungiva vedeliku tõttu.

- ▶ Ärge kastke seadet vette!
- ▶ Vältige vedelike tungimist seadme sisse.



Ettevaatust! Aggressiivsetest kemikaalidest tingitud kahjustused.

- Aggressiivsed kemikaalid võivad seadet ja tarvikuid kahjustada.
- ▶ Ärge kasutage lahusteid ja abrasiivseid vahendeid.
- ▶ Kasutage ainult tootja poolt soovitatud puhastusvahendeid ja lõikeelemendi õli.



- Lisatarvikuid saate osta meie edasimüüjatel.
- Varuosi saate osta meie teeninduskeskustest.

- ▶ Võtke kammitsik ära (joon 6, ③) ja eemaldage lõikeelement korpuse küljest (joon 7, ②). Puhastage korpuse ava ja lõikeelement puhastusharjaga juustest (joon 8). Lisaks vajutage puhastushooba. Nii saate hõlpsasti karvajäägid lõikekammi ja -noa vahelt puhastusharjaga eemaldada (EASY CLEANING).
- ▶ Hoidke laadija ja seadme laadimiskontaktid alati puhtad.
- ▶ Pühkige seadet ainult pehme, vajadusel kergelt niiske lapiga.
- ▶ Õlitage lõikelementi lõikelemendile mõeldud õliga (joon 9).



- ▶ Hea lõiketulemuse saavutamiseks ja lõikevaliteedi säilimiseks on oluline lõikelementi sageli õlitada.
- ▶ Kui pärast pikka kasutusaega lõikamistulemus hoolimata korrapärasest puhastamisest ja õlitamisest halveneb, tuleb lõikeelement välja vahetada.

Lõikelemendi väljavahetamine

1. Suruge lõikelement noole suunas korpusest eemale (joon 7, ⓐ). Eemaldage lõikelement.
2. Uue lõikelemendi paigaldamiseks asetage see kooskuga korpuse avasse ja suruge korpuse poole, kuni see fikseerub (joon 7, ⓑ).

Probleemide kõrvaldamine

Lõikelement löikab halvasti või kitskub

Põhjus: lõikelement on määratud või kulunud.

- ▶ Puhastage ja õlitage lõikelementi. Kui probleem ei lahene, siis vahetage lõikelement välja.

Nahavigastus

Põhjus: liiga tugev surve nahale.

- ▶ Vähendage nahalähedasel löikamisel survet.

Põhjus: kahjustatud lõikelement.

- ▶ Kontrollige, kas hammastik on kasutamisel kahjustada saanud ja vajadusel vahetage lõikelement välja.

Aku tööaeg on liiga lühike

Põhjus: määratud ja õlitamata lõikelement lühendab oluliselt aku tööaega!

- ▶ Puhastage ja õlitage lõikelementi hoolikalt. Kui aku tööaeg on selle vaatamata liiga lühike, siis on akude eluiga tõenäoliselt läbi.

Põhjus: mahtvuse näidik on ebatäpne.

- ▶ Laadige seade täiesti tühjaks ja seejärel laadige see uuesti täis, laadimisprotsessi vahepeal katkestamata.

Mahtvuse näidik ei põle

Põhjus: seade ei asetse laadijas õigesti.

- ▶ Veenduge, et seade asetseks laadijas õigesti.

Põhjus: seadme pistikupesa on määratud.

- ▶ Puhastage seadme pistikupesa.

Põhjus: vooluvarustuse häired.

- ▶ Veenduge, et adapteri ja pistikupesa vahel on laitmatu ühendus.
- ▶ Kontrollige toitejuhet võimalike kahjustuste osas.

Mahtvuse näidik vilgub punaselt

- ▶ Kontrollige, kas lõikelement ei ole blokeeritud ja kas tera saab liigutada. Lülitage masin sisse ja välja. Kui mahtvuse näidik hakkab taas vilkuma, siis pöörduge edasimüüja või WAHLi teeninduskeskuse poole.

Kui teil ei õnnestu nende juhiste abil probleemi lahendada, pöörduge meie teeninduskeskuse poole. Ärge kunagi püüdke seadet ise parandada!

Utiliseerimine



Ettevaatust! Keskkonnakahju valesi utiliseerimisel.

- ▶ Laadige akud enne utiliseerimist tühjaks!
- ▶ Nõuetekohane utiliseerimine on keskkonnakaitse huvi- des ja takistab inimese ja keskkonna kahjustamist.

Järgige seadme utiliseerimisel vastavaid õigusakte.

Euroopa Ühenduse elektriliste ja elektrooniliste seadmete utiliseerimise alane info:



Euroopa Ühenduses toimub elektriliste seadmete utiliseerimine vastavalt kohalikele regulatsioonidele, mis põhinevad Euroopa Liidu elektri- ja elektroonikaseadmete jäätmeid käsitleval direktiivil 2012/19/EÜ (WEEE). Selle alusel ei tohi seadet enam utiliseerida koos olmeprügi või majapidamisjäätmetega. Seade võetakse tasuta vastu kohaliku omavalitsuse kogumispunkti või jäätmejaamas. Toote pakend on valmistatud taaskasutatavatest materjalidest. Utiliseerige see keskkonnasõbralikult ja suunake taaskasutusse.

Tikla/akumulatora matu griežamās mašīnas modeļa 1877 lietošanas instrukcija (tulkojums)

Vispārējās norādes lietotājiem

Informācija par drošības norādījumu un lietošanas instrukcijas pielietojumu

- ▶ Papildus šai lietošanas instrukcijai ievērojiet atsevišķos drošības noteikumus, kā arī visas komplektā iekļautās norāžu lapas.
- ▶ Pirms uzsākt iekārtas izmantošanu, jāizlasa un jāizprot drošības norādījumi un lietošanas instrukcija.
- ▶ Uzskatiet drošības norādījumus un lietošanas instrukciju par produkta sastāvdaļām un uzglabājiet tos drošā un viegli pieejamā vietā.
- ▶ Drošības norādījumus un lietošanas instrukciju var iegūt mūsu servisa centros arī PDF failu formātā. Mūsu servisa centros var iegūt ES atbilstības deklarāciju arī citās ES oficiālajās valodās.
- ▶ Nododot ierīci trešajām personām, nododiet arī tās drošības norādījumus un lietošanas instrukciju.

Simbolu un instrukciju skaidrojums

Šādi simboli un signālvārdi tiek izmantoti šajā lietošanas instrukcijā, uz ierīces un uz iepakojuma.



BĪSTAMI

Pastāv elektriskās strāvas trieciena risks, kas var izraisīt smagus miesas bojājumus vai pat nāvi.



BĪSTAMI

Pastāv eksplozijas risks, kas var izraisīt smagus miesas bojājumus vai pat nāvi.



BĪSTAMI

Uzliesmojošu vielu izmantošana rada briesmas. Degšana var radīt smagus miesas bojājumus vai pat nāvi.



BRĪDINĀJUMS

Bridinājums par iespējamu miesas bojājumu vai veselības kaitējuma risku.



PIESARGĪETIES

Apzīmē materiālo zaudējumu radīšanas risku.



Piezīme ar nozīmīgu informāciju un padomiem.

- ▶ Nepieciešams veikt kādu darbību.

1. Darbības jāveic norādītājā secībā.
- 2.
- 3.

Izstrādājuma apraksts

Detaju apzīmējumi (1.att.)

- A** Asmeņu bloks
- B** Ieslēgšanas/izslēgšanas slēdzis
- C** Akumulatora uzlādes līmeņa indikators
- D** Uzlādēšanas stacija
- E** Griešanas garuma regulators
- F** Ierīces ligzda
- G** Uzlādēšanas stacijas ligzda
- H** Ķemmes uzlika, griešanas garums 1,5 mm*
- I** Ķemmes uzlika, griešanas garums 3 mm*
- J** Ķemmes uzlika, griešanas garums 4,5 mm*
- K** Ķemmes uzlika, griešanas garums 6 mm*
- L** Ķemmes uzlika, griešanas garums 9 mm*
- M** Ķemmes uzlika, griešanas garums 12 mm*
- N** Ķemmes uzlika, griešanas garums 18 mm*
- O** Ķemmes uzlika, griešanas garums 25 mm*
- P** Barošanas bloks
- Q** Ierīces pieslēguma spraudnis
- R** Tīrīšanas suka
- S** Eļļa asmeņu blokam

* Ķemmes uzlikas ir piederumi pēc izvēles un atkarībā no modeļa var atšķirties.

Tehniskie dati

Rokas ierīce

Piedziņa:	Līdzstrāvas motors
Akumulators:	Litija-jonu akumulators
Akumulatora uzlādes laiks:	apm. 80 minūtes
Akumulatora darbības ilgums:	līdz 120 minūtēm
Izmēri (G x P x A):	178 x 48 x 51 mm
Svars:	apt. 275 g
Troksņa emisijas līmenis:	maks. 63 dB(A) @ 25 cm
Vibrācija:	< 2,5 m/s ²

Uzlādēšanas stacija

Izmēri	
ar piederumiem (P x D x A):	67 x 89 x 59 mm
Svars:	apt. 91 g

Barošanas bloks

Tips:	adapters 6000
Patērējamā jauda:	maks. 12 W
Barošanas spriegums:	100–240 V / 50/60 Hz

Ekspluatācijas apstākļi

Vides temperatūra: no 0° C līdz +40° C

Ierīce ir izolēta un nerada elektromagnētiskus traucējumus. Tā atbilst Eiropas Parlamenta un Padomes Direktīvai 2014/30/ES par elektromagnētisko savietojamību un Eiropas Parlamenta un Padomes Direktīvai 2006/42/EK par mašīnām.

Ekspluatācija

Sagatavošana

- ! Saglabājiet iepakojuma materiālu, lai ierīci vēlāk droši uzglabātu vai transportētu.

- ▶ Pārbaudiet, vai ir piegādāts viss piegādes komplekts.
- ▶ Pārbaudiet, vai transportēšanas laikā nav sabojātas ierīces detaļas.

Drošība



Uzmanību! Bojājumi, ko izraisa nepareiza strāvas padeve.

- ▶ Izmantojiet ierīci tikai ar datu plāksnītē norādīto spriegumu.

Akumulatora uzlāde

1. Iespraudiet ierīces barošanas bloka spraudni uzlādēšanas stacijas ligzdā (4. att. ③).



- Ierīci uzlādēšanai var savienot arī tieši ar barošanas bloku (2. att. ③/④).
- Saprātīgi pārvaldot uzlādēšanu, netiek pieļauta akumulatora pārmērīga uzlāde.

2. Iespraudiet barošanas bloku kontaktrozētē (4. att. ⑤).
3. Izslēdziet ierīci ar ieslēgšanas/izslēgšanas slēdzi (3. att. ⑥).
4. Ievietojiet ierīci uzlādes stacijā (4. att.) vai savienojiet tieši ar barošanas bloku (2. att. ③/④).



- Uzlādēšanas laikā lēni mirgo zaļais uzlādes līmeņa indikators. Ja akumulators ir pilnībā uzlādēts, zaļais uzlādes līmeņa indikators deg pastāvīgi.
- Pēc ierīces izņemšanas no uzlādēšanas stacijas indikators pēc apm. 30 sekundēm nodziest (enerģijas taupīšanas režīms).

Ierīces izmantošana ar akumulatoru

1. Ierīci pēc lietošanas izslēdziet ar ieslēgšanas/izslēgšanas slēdzi (3. att. ③/④).



- Pēc ierīces izslēgšanas indikators pēc apm. 15 sekundēm nodziest (pāriet enerģijas taupīšanas režīmā).
- Akumulatora uzlādes stāvokli rāda uzlādes līmeņa indikators:

pastāvīgi deg zaļais	= 100 %–20 %
ātri mirgo zaļais	= 20 %–5 %
pastāvīgi deg sarkanais	= 5 %–0 %
- Kad akumulators ir izlādējies, ierīce tiek automātiski izslēgta.
- Nepietiekamas asmeņu bloka kopšanas gadījumā lietošanas laiks var būtiski samazināties.

Ierīces izmantošana ar tīkla strāvu



Uzmanību! Matu griežamā mašina var sabojāties, ja ar to strādā, kad ierīce pastāvīgi pieslēgta pie barošanas bloka (lietošana ar tīkla strāvu).

Matu griežamo mašīnu nav paredzēts izmantot, kad tā ir pastāvīgi pieslēgta pie elektriskā tīkla rozetes. Ierīces akumulatora uzlādēšanas kabelis nav paredzēts pastāvīgai mehāniskai slodzei.

- ▶ Darbs ar ierīci, kas pieslēgta pie elektriskā tīkla, ir pieļaujams tikai neilgu laiku, ja negaidīti izlādējas akumulators.

1. Iespraudiet barošanas bloka spraudni ierīces ligzdā (2. att. ③).
2. Iespraudiet barošanas bloku kontaktrozētē (2. att. ④).
3. Ierīci pēc lietošanas izslēdziet ar ieslēgšanas/izslēgšanas slēdzi (3. att. ③/④).

Lietošana

Griešanas garuma regulēšana

Ar asmeņu blokā integrētā griešanas garuma regulatora palīdzību to var iestatīt vienā no 5 pozīcijām no 0,7 mm līdz 3 mm (5. att.).

Griešana ar ķemmes uzlikām

Iekārtu var izmantot arī ar ķemmes uzlikām.

- ▶ Iestatiet sviru uz 1. pozīciju (5. att.), lai sasniegtu norādīto griešanas garumu.



Ķemmes uzlikas ir piederumi pēc izvēles un atkarībā no modeļa var atšķirties.

Ķemmes uzliku uzlikšana/noņemšana

1. Bultiņas norādītajā virzienā uzbidiet ķemmes uzliku uz asmeņu bloka līdz atdurei (6. att. ②).
2. Ķemmes uzliku var noņemt, bīdot to bultiņas norādītajā virzienā (6. att. ③).

Uzturēšana



Bīdīnājums! Nepareiza rīkošanās ar ierīci var radīt traumas un bojājumus.

- ▶ Pirms tīrīšanas un apkopes darbu uzsākšanas izslēdziet ierīci un atvienojiet to no strāvas padeves.

Tīrīšana un kopšana



Bīstami! Šķidruma iekļūšana ierīcē var izraisīt strāvas triecienus.

- ▶ Neiegremdējiet ierīci ūdenī!
- ▶ Neļaujiet šķidrumam iekļūt ierīces iekšpusē.



Uzmanību! Agresīvas ķīmiskās vielas var radīt bojājumus.

Agresīvas ķīmiskās vielas var sabojāt ierīci un tās piederumus.

- ▶ Neizmantojiet šķīdinātājus un abrazīvus līdzekļus.
- ▶ Izmantojiet tikai ražotāja ieteikto tīrīšanas līdzekli un asmeņu bloka eļļu.



- Piederumu daļas varat iegādāties pie mūsu izplatītājiem.
- Rezerves daļas varat iegādāties mūsu servisa centros.

- ▶ Noņemiet ķemmes uzliku (6. att. ⑤) un atlokiet asmeņu bloku no korpusa (7. att. ⑥). Ar tīrīšanas suku palīdzību iztīriet matu atliekas no korpusa padziļinājumiem un asmeņu bloka (8. att.). Nospiediet arī tīrīšanas sviru. Tādējādi var viegli iztīrīt matu atliekas starp griezējķemmi un griezējasmeņiem ar tīrīšanas suku (EASY CLEANING).
- ▶ Vienmēr uzturiet tīrus uzlādes stacijas un ierīces uzlādes kontaktus.
- ▶ Noslaukiet ierīci tikai ar mikstu, ja nepieciešams, viegli samitrinātu drāniņu.
- ▶ Ieeļļojiet asmeņu bloku ar asmeņu bloka eļļu (9. att.).



- ▶ Regulāra asmeņu bloka ieeļļošana ir nepieciešama, lai nodrošinātu labu un ilgstošu griešanas kvalitāti.
- ▶ Ja pēc ilgākas lietošanas samazinās griešanas efektivitāte, lai gan regulāri tiek veikta tīrīšana un eļļošana, ir jānomaina asmeņu bloks.

Asmeņu bloka nomaīņa

1. Izspiediet asmeņu bloku ar bultiņu norādītajā virzienā ārā no korpusa (7. att. ⑥). Noņemiet asmeņu bloku.
2. Ievietojot jauno asmeņu bloku, ieaķķiet to korpusa stiprinājumā un piespiediet pie korpusa, līdz bloks ir nofiksēts (7. att. ⑥).

Darbības traucējumu novēršana

Asmeņu bloks slikti griež matus vai plēš tos

Iemesls: asmeņu bloks ir netīrs vai nolietojies.

- ▶ Iztīriet un ieeļļojiet asmeņu bloku. Ja problēma nav atrisināta, nomainiet asmeņu bloku.

Ādas savainojumi

Iemesls: pārāk liels spiediens uz ādu.

- ▶ Samaziniet spiedienu, griežot tuvu ādai.

Iemesls: bojāts asmeņu bloks.

- ▶ Pārbaudiet, vai lietošanas laikā nav sabojāti asmeņu bloka zobini, un vajadzības gadījumā nomainiet asmeņu bloku.

Pārāk iss akumulatora darbības laiks

Iemesls: aizsērējis un neieļļots asmeņu bloks ievērojami samazina darbības laiku ar akumulatoru!

- ▶ Rūpīgi notīriet un ieeļļojiet asmeņu bloku. Ja darbības laiks ar akumulatoru tomēr ir pārāk iss, akumulators varētu būt gandrīz nolietojies.

Iemesls: neprecīzs kapacitātes rādījums

- ▶ Izlādējiet pilnībā ierīci un pēc tam to no jauna pilnībā uzlādējiet, nepārtraucot uzlādi.

Nespīd kapacitātes indikators

Iemesls: ierīce nav pareizi ievietota uzlādēšanas stacijā.

- ▶ Nodrošiniet, lai ierīce būtu pareizi ievietota uzlādēšanas stacijā.

Iemesls: aizsērējusi ierīces kontaktlīdņa.

- ▶ Iztīriet ierīces kontaktlīdņu.

Iemesls: bojāta strāvas padeve.

- ▶ Pārbaudiet, vai ir kontakts starp barošanas bloku un kontaktrozeti.
- ▶ Pārbaudiet, vai nav bojāts strāvas vads.

Mirgo sarkanais uzlādes līmeņa indikators

- ▶ Pārbaudiet, vai asmeņu bloks nav bloķēts un vai asmeņi var kustēties. Ieslēdziet un izslēdziet ierīci. Ja uzlādes līmeņa indikators atkal mirgo, lūdzu vērsieties pie sava specializētā izplatītāja vai WAHL servisa centrā.

Ja pēc šo norādījumu izpildīšanas saglabājas darbības traucējumi, tad lūdzam vērsties mūsu servisa centrā. Nekādā gadījumā nemēģiniet pats labot ierīci.

Utilizācija



Uzmanību! Nepareiza utilizācija kaitē apkārtējai videi.

- ▶ Pirms utilizācijas jāizņem akumulatorus!
- ▶ Pareiza utilizācija palīdz aizsargāt apkārtējo vidi un samazina iespējamo kaitīgo ietekmi uz cilvēkiem un dabu.

Utilizējot iekārtu, pievērsiet uzmanību spēkā esošajām prasībām.

Informācija par elektrisko un elektronisko iekārtu utilizāciju Eiropas Savienībā:



Eiropas Savienībā elektroierīču utilizāciju nosaka valstu noteikumi, kas ir balstīti uz ES direktīvu 2012/19/EU par elektrisko un elektronisko iekārtu atkritumiem (EELA). Saskaņā ar to, šo iekārtu vairs nedrīkst utilizēt kopā ar sadzīves atkritumiem. Iekārtu par brīvu pieņem sabiedriskajās atkritumu savākšanas vai šķirošanas vietās. Produkta iepakojums ir izgatavots no pārstrādājama materiāla. Utilizējiet videi draudzīgā veidā un nododiet otrreizējai pārstrādei.

Naudojimo instrukcija (vertimas)

Iš elektros tinklo maitinama/akumuliatorinė plaukų kirpimo mašinėlė 1877

Bendrosios nuorodos naudotojui

Informacija apie saugos nurodymų ir naudojimo instrukcijos naudojimą

- ▶ Papildomai šiai naudojimo instrukcijai laikykitės atskirų saugos nurodymų bei visų kartų tiekiamų nurodymų lapų.
- ▶ Prieš pradėdami naudotis prietaisu, perskaitykite ir supraskite visus saugos nurodymus ir naudojimo instrukciją.
- ▶ Saugos nurodymai ir naudojimo instrukcija yra prietaiso dalis, laikykite ją gerai prieinamoje vietoje.
- ▶ Saugos nurodymai ir naudojimo instrukciją kaip PDF failą galima gauti mūsų klientų aptarnavimo centruose. EB atitikties deklaraciją kitomis ES kalbomis galima gauti mūsų klientų aptarnavimo centruose.
- ▶ Duodami prietaisą tretiems, pridėkite saugos nurodymus ir naudojimo instrukciją.

Simbolių ir nuorodų paaiškinimas

Šioje instrukcijoje, prietaise ir ant pakuotės naudojami toliau pateikti simboliai ir įspėjamieji žodžiai.



PAVOJUS

Elektros šoko pavojus, galintis sukelti sunkų žmogaus sužalojimą ar mirtį.



PAVOJUS

Sprogimo pavojus, galintis sukelti sunkų žmogaus sužalojimą ar mirtį.



PAVOJUS

Pavojus naudojant degias medžiagas. Gaisro pavojus, galintis sukelti sunkų žmogaus sužalojimą ar mirtį.



ĮSPĖJIMAS

Įspėjimas, kad galima susižeisti ar galima rizika sveikatai.



ATSARGIAI

Rodo, kad galima patirti materialinės žalos.



Rodo naudingą informaciją ar patarimus.



Turite imtis veiksmų.

- 1.
- 2.
- 3.

Atlikite veiksmus nurodyta tvarka.

Gaminio aprašymas

Lentelės aprašymas (1 pav.)

- A** Kirpimo peiliukai
- B** Įjungimo / išjungimo mygtukas
- C** Akumuliatoriaus įkrovimo indikatorius
- D** Įkrovimo stotelė
- E** Kirpimo ilgio nustatymas
- F** Prietaiso lizdas
- G** Įkrovimo stovo lizdas
- H** Šukutės, 1,5 mm kirpimo ilgis*
- I** Šukutės, 3 mm kirpimo ilgis*
- J** Šukutės, 4,5 mm kirpimo ilgis*
- K** Šukutės, 6 mm kirpimo ilgis*
- L** Šukutės, 9 mm kirpimo ilgis*
- M** Šukutės, 12 mm kirpimo ilgis*
- N** Šukutės, 18 mm kirpimo ilgis*
- O** Šukutės, 25 mm kirpimo ilgis*
- P** Maitinimo laido kištukas
- Q** Prietaiso prijungimo kištukas
- R** Valymo šepetėlis
- S** Alyva kirpimo peiliukams

* Kirpimo šukutės yra papildomi reikmenys ir priklausomai nuo modelio gali skirtis.

Techninė informacija

Rankinis prietaisas

Pavara:	DC variklis
Akumuliatorius:	Ličio jono akumuliatorius
Įkrovimo laikas:	apie 80 min.
Akumuliatoriaus veikimo laikas:	iki 120 min.
Matmenys (l x P x A):	178 x 48 x 51 mm
Svoris:	apie 275 g
Garso slėgio lygis:	maks. 63 dB(A), esant 25 cm
Vibracija:	< 2,5 m/s ²

Įkrovimo stotelė

Dydžiai	
su reikmenimis (l x P x A)	67 x 89 x 59 mm
Svoris:	apie 91 g

Maitinimo laido kištukas

Tipas:	Adapteris 6000
Vartojamoji galia	maks. 12 W
Maitinimo įtampa:	100 – 240 V / 50/60 Hz

Darbo sąlygos

Aplinka:	0 °C – +40 °C
----------	---------------

Prietaisas yra izoliuotas ir apsaugotas nuo radijo bangų trukdžių. Atitinka ES direktyvų 2014/30/ES dėl elektromagnetinio suderinamumo ir 2006/42/EB Mašinų direktyvos reikalavimus.

Naudojimas

Paruošimas

- ! Išsaugokite pakuotę vėlesniam saugiam laikymui ir transportavimui.

- ▶ Patikrinkite, ar visos dalys yra pakuotėje.
- ▶ Patikrinkite, ar transportavimo metu dalys nebuvo pažeistos.

Sauga



Atsargiai! Pavojus sugadinti naudojant netinkamą įtampą.

- ▶ Įjunkite prietaisą tik su duomenų plokšteleje nurodyta įtampa.

Akumulatoriaus krovimas

1. Įkiškite prietaiso maitinimo šaltinio prijungimo kištuką į įkrovimo stotelės lizdą (4 pav. ⊕).



- Prietaisą maitinimo šaltinio prijungimo kištuku galima ir tiesiogiai sujungti, kad krautųsi (2 pav. ⊕/⊙).
- Sumanaus įkrovimo valdymo dėka akumulatorius nepersikraus.

2. Įkiškite pajungimo prie maitinimo tinklo kištuką į elektros lizdą (4 pav. ⊕).
3. Įjungimo/išjungimo mygtuku išjunkite prietaisą (3 pav. ⊕).
4. Įstatykite prietaisą į įkrovimo stotelę (4 pav.) arba tiesiogiai sujunkite jį su maitinimo laido kištuku (2 ⊕/⊙).



- Įkrovimo metu lėtai mirksi geltonas įkrovimo indikatorius. Jei akumulatorius yra visiškai įkrautas, nuolat dega žalias įkrovimo indikatorius.
- Išėmus prietaisą iš įkrovimo stotelės po 30 sekundžių indikatorius užgesta (energijos taupymo režimas).

Akumulatoriaus naudojimas

1. Įjungimo/išjungimo mygtuku įjunkite prietaisą, po naudojimo išjunkite (3 pav. ⊕/⊙).



- Išjungus prietaisą, po 15 sekundžių indikatorius užgesta (energijos taupymo režimas).
- Akumulatoriaus įkrovimo lygį rodo įkrovimo indikatorius:

nuolat dega žalias įkrovimo indikatorius	= 100–20 %
mirksi žalias įkrovimo indikatorius	= 20–5 %
- Nuolat dega raudonas įkrovimo indikatorius = 5–0 %
- Akumulatoriui išsikrovus, mašinėlė išsijungia automatiškai.
- Netinkamai prižiūrint kirpimo peiliukus, naudojimo trukmė gali žymiai sumažėti.

Įkrovimas



Atsargiai! Pavojus sugadinti naudojant plaukų kirpimo mašinėlę su nuolatos įkištu prijungimo prie maitinimo tinklo kištuku (maitinimo iš tinklo režimas).

Plaukų kirpimo mašinėlė neskirtas naudoti su nuolatos įkištu prijungimo prie maitinimo tinklo kištuku (maitinimo iš tinklo režimas). Prijungimo prie maitinimo tinklo kištuko jungiamasis laidas neskirtas ilgalaikiai mechaninei apkrovai.

- ▶ Maitinimo iš tinklo režimas rekomenduojamas tik trumpam, kai akumulatorius yra tuščias.

1. Įkiškite prietaiso maitinimo šaltinio prijungimo kištuką į prietaiso lizdą (2 pav. ⊕).
2. Įkiškite pajungimo prie maitinimo tinklo kištuką į elektros lizdą (2 pav. ⊕).
3. Įjungimo / išjungimo mygtuku įjunkite prietaisą, po naudojimo išjunkite (3 pav. ⊕/⊙).

Naudojimas

Kirpimo ilgio nustatymas

Kirpimo peiliukuose kirpimo ilgį galima nustatyti 5 padėtyse nuo 0,7 mm iki 3 mm (5 pav.)

Kirpimas su šukutėmis

Prietaisą galima naudoti ir su šukutėmis.

- ▶ Kad gautumėte nurodytą ilgį, kirpimo ilgį nustatykite ties 1 padėtimi (5 pav.)



Kirpimo šukutės yra papildomi reikmenys ir priklausomai nuo modelio gali skirtis.

Šukutčių uždėjimas/nuėmimas

1. Šukutės rodyklės kryptimi stumkite kol jos atsirems į kirpimo peiliukus (6 pav. ⊕).
2. Šukutes nuimsite stumdami rodyklės kryptimi (6 pav. ⊕).

Remontas



Įspėjimas! Susižeidimo ir daiktų sugadinimo pavojus netinkamai naudojant.

- ▶ Prieš pradėdami valymo ir priežiūros darbus, mašinėlę išjunkite ir atjunkite nuo maitinimo šrovės.

Valymas ir priežiūra



Pavojus! Elektros smūgio pavojus patekus skysčiui.

- ▶ Neįmerkite prietaiso į vandenį!
- ▶ Saugokite, kad į prietaiso vidų nepatektų skysčių.



Atsargiai! Pavojus sugadinti stipriomis cheminėmis medžiagomis.

Stiprios cheminės medžiagos gali prietaisą ir priedus sugadinti.

- ▶ Nenaudokite tirpiklių ir šveitiklių.
- ▶ Naudokite tik gamintojo rekomenduojamas valymo priemonės ir kirpimo peiliukų alyvą.



- Priedų galima įsigyti iš mūsų pardavėjų.
- Atsarginių dalių galima įsigyti mūsų klientų aptarnavimo centre.

- ▶ Po kiekvieno naudojimo nuimkite šukutes (6Ⓞ pav.) ir nuo korpuso nulenkite kirpimo peiliukus (7Ⓞ pav.). Valymo šepetėliu pašalinkite plaukų likučius iš prietaiso angos ir nuo kirpimo peiliukų (8 pav.). Paspauskite valymo svirtį. Tai palengvina šepetėliu pašalinti tarp viršutinio ir apatinio peiliukų susikaupusius plaukus (LENGVAS VALYMAS).
- ▶ Stebėkite, kad įkrovimo kontaktai krovimo stotelėje ir ant prietaiso būtų visada švarūs.
- ▶ Prietaisą nuvalykite minkšta, šiek tiek sudrėkinta šluoste.
- ▶ Kirpimo peiliukus sutepkite kirpimo peiliukų alyva (9 pav.).



- ▶ Siekiant, kad peiliukai kirptų gerai kuo ilgiau, labai svarbu juos dažnai sutepti alyva.
- ▶ Jei po ilgo naudojimo peiliukai kerpa blogiau, nepaisant to, kad jie yra išvalyti ir sutepti alyva, turite juos pakeisti naujais.

Kirpimo peiliukų keitimas

1. Rodyklės kryptimi stumkite peiliukus nuo korpuso (7 pav.Ⓞ). Nuimkite peiliukus.
2. Norėdami vėl uždėti peiliukus, įkiškite įsikišimą, esantį ant peiliukų, į angelę, esančią ant plaukų kirpimo mašinėlės ir paspauskite peiliuką iki užsikisavimo (7 pav.Ⓞ).

Triekčių šalinimas

Kirpimo peiliukai blogai kerpa arba peša

Priežastis: Kirpimo peiliukai užsiteršę arba susidėvėję.

- ▶ Nuvalykite ir sutepkite kirpimo peiliukus. Jei triktis nedingsta, pakeiskite kirpimo peiliukų komplektą.

Odos pažeidimas

Priežastis: Per stipriai spaudžiama oda.

- ▶ Kirpdami prie odos spauskite mažiau.

Priežastis: Pažeisti kirpimo peiliukai.

- ▶ Patikrinkite, ar naudojant nebuvo pažeistos dantukų viršūnėlės ir, jei reikia, pakeiskite kirpimo peiliukus.

Per trumpas akumulatoriaus naudojimo laikas

Priežastis: Užsiteršę ir nesutepti kirpimo peiliukai žymiai sutrumpina akumulatoriaus veikimo laiką!

- ▶ Atidžiai nuvalykite ir sutepkite kirpimo peiliukus. Jei akumulatorius vis viena veiktų per trumpai, gali būti, kad baigiasi akumulatoriaus gyvavimo laikas.

Priežastis: Netikslus įkrovimo indikatorius.

- ▶ Visiškai iškraukite prietaisą ir po to vėl jį visiškai įkraukite nenutrūkstamam įkrovimo proceso metu.

Pajėgumo indikatorius nešviečia

Priežastis: Prietaisas į įkrovimo stotelę įstatytas netinkamai.

- ▶ Įsitinkinkite, kad prietaiso padėtis įkrovimo stovė yra tinkama.

Priežastis: Nešvari mašinėlės anga kroviklio kištukui.

- ▶ Išvalykite mašinėlės angą kištukui.

Priežastis: Neveikia maitinimas elektra.

- ▶ Patikrinkite, ar kroviklio kištukas ir kištukinis lizdas sienoje gerai sujungti.

- ▶ Patikrinkite, ar maitinimo laidas nesugadintas.

Mirksi raudonas įkrovimo indikatorius

- ▶ Patikrinkite, ar neužstrigo peiliukų kompleksas, ar galima pajudinti peilį. Išjunkite mašiną ir vėl įjunkite. Jei įkrovimo indikatorius vėl mirksės, kreipkitės į savo pardavėją arba „WAHL“ techninio aptarnavimo centrą.

Jei laikydamiesi šių nurodymų negalite pašalinti problemos, kreipkitės į mūsų klientų aptarnavimo centrą. Jokių būdu nebandykite patys remontuoti prietaiso!

Atliekų šalinimas



Atsargiai! Netinkamas atliekų šalinimas kelia grėsmę aplinkai.

- ▶ Baterijas prieš išmetant iškraukite!
- ▶ Tinkamas atliekų šalinimas saugo aplinką ir mažina galimą neigiamą poveikį žmonėms ir aplinkai.

Išmesdami prietaisą laikykitės atitinkamų teisinų reikalavimų.

Informacija apie elektros ir elektroninės įrangos išmetimą Europos Sąjungoje:



Europos Sąjungoje elektros prietaisų išmetimą reguliuoja nacionaliniais teisės aktais, kurie remiasi ES Direktyva 2012/19/ES dėl elektros ir elektroninės įrangos atliekų (EEI). Remiantis jais, prietaiso nebegalima šalinti kartu su komunaliniais ar buitinėmis atliekomis. Komunaliniuose ar naudingų medžiagų surinkimo centruose prietaisas priimamas nemokamai. Gaminio pakuoatę pagaminta iš perdirbamų medžiagų. Šalinkite jas ekologiškai ir pristatykite pakartotiniam naudojimui.

Οδηγίες λειτουργίας (Μετάφραση)

Κουρευτική μηχανή ρεύματος/μπαταρίας τύπος 1877

Γενικές οδηγίες χρήσης

Πληροφορίες για τη χρήση των υποδείξεων ασφαλείας και των οδηγιών λειτουργίας

- ▶ Εκτός από αυτές τις οδηγίες λειτουργίας, λάβετε υπόψη σας επίσης τις ξεχωριστές υποδείξεις ασφαλείας, καθώς και όλα τα παρεχόμενα έντυπα οδηγιών.
- ▶ Πριν θέσετε τη συσκευή σε λειτουργία για πρώτη φορά, πρέπει να έχετε διαβάσει και κατανοήσει πλήρως τις υποδείξεις ασφαλείας και τις οδηγίες λειτουργίας.
- ▶ Θεωρήστε τις υποδείξεις ασφαλείας και τις οδηγίες λειτουργίας ως αναπόσπαστο μέρος του προϊόντος και φυλάξτε τις καλά σε σημείο με εύκολη πρόσβαση.
- ▶ Μπορείτε να ζητήσετε αυτές τις υποδείξεις ασφαλείας και τις οδηγίες λειτουργίας και ως αρχείο PDF από τα κέντρα σέρβις της εταιρείας μας. Μπορείτε να ζητήσετε από τα κέντρα σέρβις της εταιρείας μας τη δήλωση συμμόρφωσης ΕΚ και σε άλλες επίσημες γλώσσες της ΕΕ.
- ▶ Σε περίπτωση παραχώρησης της συσκευής σε τρίτους, μην παραλείψετε να παραδώσετε μαζί και τις παρούσες υποδείξεις ασφαλείας και οδηγίες λειτουργίας.

Επεξήγηση συμβόλων και υποδείξεων

Τα σύμβολα και οι προειδοποιητικές λέξεις που ακολουθούν χρησιμοποιούνται σε αυτές τις οδηγίες στη συσκευή ή στη συσκευασία.



ΚΙΝΔΥΝΟΣ

Κίνδυνος ηλεκτροπληξίας με πιθανή συνέπεια βαρύ τραυματισμό ή και θάνατο.



ΚΙΝΔΥΝΟΣ

Κίνδυνος έκρηξης με πιθανή συνέπεια βαρύ τραυματισμό ή και θάνατο.



ΚΙΝΔΥΝΟΣ

Κίνδυνος λόγω χρήσης εύφλεκτων υλικών. Κίνδυνος πυρκαγιάς με πιθανή συνέπεια από βαρύ τραυματισμό έως και θάνατο.



ΠΡΟΕΙΔΟΠΟΙΗΣΗ

Προειδοποίηση για πιθανό τραυματισμό ή κίνδυνο για την υγεία.



ΠΡΟΣΟΧΗ

Υπόδειξη σχετικά με τον κίνδυνο πρόκλησης υλικών ζημιών.



Υπόδειξη που αφορά χρήσιμες πληροφορίες και συμβουλές.

- ▶ Σας υποδεικνύεται να εκτελέσετε μια ενέργεια.

1. Εκτελέστε τις ενέργειες αυτές με τη σειρά που περιγράφεται.
- 2.
- 3.

Περιγραφή προϊόντος

Περιγραφή των εξαρτημάτων (εικ. 1)

- A** Μονάδα κοπής
- B** Διακόπτης ON/OFF
- C** Ένδειξη ισχύος μπαταρίας
- D** Βάση φόρτισης
- E** Ρύθμιση του μήκους κοπής
- F** Υποδοχή συσκευής
- G** Υποδοχή βάσης φόρτισης
- H** Προσαρτώμενη χτένα, μήκος κοπής 1,5 mm*
- I** Προσαρτώμενη χτένα, μήκος κοπής 3 mm*
- J** Προσαρτώμενη χτένα, μήκος κοπής 4,5 mm*
- K** Προσαρτώμενη χτένα, μήκος κοπής 6 mm*
- L** Προσαρτώμενη χτένα, μήκος κοπής 9 mm*
- M** Προσαρτώμενη χτένα, μήκος κοπής 12 mm*
- N** Προσαρτώμενη χτένα, μήκος κοπής 18 mm*
- O** Προσαρτώμενη χτένα, μήκος κοπής 25 mm*
- P** Μετασχηματιστής τροφοδοσίας
- Q** Φις σύνδεσης συσκευής
- R** Βουρτσάκι καθαρισμού
- S** Λάδι για τη μονάδα κοπής

* Οι προσαρτώμενες χτένες είναι προαιρετικά εξαρτήματα και μπορεί να διαφέρουν ανάλογα με το μοντέλο.

Τεχνικά χαρακτηριστικά

Συσκευή χειρός

Μηχανισμός κίνησης:	Μοτέρ DC
Μπαταρία:	Μπαταρία ιόντων λιθίου
Χρόνος φόρτισης μπαταρίας:	περ. 80 λεπτά
Αυτονομία μπαταρίας:	έως 120 λεπτά
Διαστάσεις (Μ x Π x Υ):	178 x 48 x 51 mm
Βάρος:	γύρω στα 275 g
Στάθμη ηχητικής πίεσης:	έως 63 dB(A) στα 25 cm
Δόνηση:	< 2,5 m/s ²

Βάση φόρτισης

Διαστάσεις μαζί με τον πρόσθετο εξοπλισμό (Π x Β x Υ):	67 x 89 x 59 mm
Βάρος:	γύρω στα 91 g

Μετασχηματιστής τροφοδοσίας

Τύπος:	Προσαρμογέας 6000
Απορροφούμενη ισχύς:	έως 12 W
Τάση λειτουργίας:	100 – 240 V / 50/60 Hz

Συνθήκες λειτουργίας

Περιβάλλον:	0°C – +40°C
-------------	-------------

Η συσκευή διαθέτει μόνωση ασφαλείας και καταστολή ραδιοπαρεμβολών. Η συσκευή πληροί τις απαιτήσεις της ευρωπαϊκής Οδηγίας 2014/30/ΕΕ σχετικά με την ηλεκτρομαγνητική συμβατότητα και συμμορφώνεται με την Οδηγία 2006/42/ΕΚ σχετικά με τα μηχανήματα.

Λειτουργία

Προετοιμασία

- Φυλάξτε τα υλικά συσκευασίας για την περίπτωση που χρειαστεί να αποθηκεύσετε τη συσκευή ή να τη μεταφέρετε με ασφάλεια.

- ▶ Ελέγξτε την πληρότητα του περιεχομένου της συσκευασίας.
- ▶ Ελέγξτε όλα τα εξαρτήματα για να εντοπίσετε τυχόν φθορές που προκλήθηκαν κατά τη μεταφορά.

Ασφάλεια

Προσοχή! Βλάβες λόγω εσφαλμένης τροφοδοσίας τάσης.

- ▶ Χρησιμοποιείτε τη συσκευή μόνο με την τάση που αναγράφεται στην πινακίδα τύπου.

Φόρτιση μπαταρίας

1. Συνδέστε το φις σύνδεσης του μετασχηματιστή τροφοδοσίας με τη συσκευή στην υποδοχή της βάσης φόρτισης (εικ. 4Ⓜ).

- Η συσκευή μπορεί επίσης να συνδεθεί απευθείας με τον μετασχηματιστή τροφοδοσίας για να φορτιστεί (εικ. 2Ⓜ/Ⓞ).
- Η έξυπνη διαχείριση φόρτισης εμποδίζει τις υπερφορτίσεις της μπαταρίας.

2. Βάλτε τον μετασχηματιστή τροφοδοσίας στην πρίζα (εικ. 4Ⓞ).
3. Απενεργοποιήστε τη συσκευή με τον διακόπτη λειτουργίας ON/OFF (εικ. 3Ⓞ).
4. Τοποθετήστε τη συσκευή στον φορτιστή (εικ. 4) ή συνδέστε την απευθείας με τον μετασχηματιστή τροφοδοσίας (εικ. 2Ⓜ/Ⓞ).

- Κατά τη διάρκεια της φόρτισης η ένδειξη ισχύος αναβοσβήνει με πράσινο χρώμα με αργό ρυθμό. Όταν η μπαταρία φορτιστεί πλήρως, η ένδειξη ισχύος ανάβει διαρκώς με πράσινο χρώμα.
- Η ένδειξη σβήνει 30 περίπου δευτερόλεπτα μετά την αφαίρεση της συσκευής από τη βάση φόρτισης. (Λειτουργία εξοικονόμησης ενέργειας).

Λειτουργία με μπαταρία

1. Με τον διακόπτη λειτουργίας ON/OFF ενεργοποιήστε τη συσκευή και μετά τη χρήση απενεργοποιήστε την (εικ. 3Ⓞ/Ⓞ).

- Η ένδειξη σβήνει περίπου 15 δευτερόλεπτα μετά την απενεργοποίηση της συσκευής (λειτουργία εξοικονόμησης ενέργειας).
- Η κατάσταση φόρτισης της μπαταρίας υποδεικνύεται με την ένδειξη ισχύος:
ανάβει διαρκώς με πράσινο χρώμα = 100 % - 20 %
αναβοσβήνει γρήγορα με πράσινο χρώμα = 20 % - 5 %
ανάβει διαρκώς με κόκκινο χρώμα = 5 % - 0 %
- Όταν η μπαταρία έχει αποφορτιστεί πλήρως, η συσκευή απενεργοποιείται αυτόματα.
- Η ελλιπής φροντίδα της μονάδας κοπής μπορεί να μειώσει σημαντικά τον χρόνο λειτουργίας της συσκευής.

Λειτουργία με ηλεκτρικό ρεύμα



Προσοχή! Βλάβες από τη χρήση της κουρευτικής μηχανής με μόνιμα συνδεδεμένο μετασχηματιστή τροφοδοσίας (λειτουργία με ηλεκτρικό ρεύμα).

Δεν προβλέπεται η χρήση της κουρευτικής μηχανής με μόνιμα συνδεδεμένο μετασχηματιστή τροφοδοσίας (λειτουργία με ηλεκτρικό ρεύμα). Το καλώδιο σύνδεσης του μετασχηματιστή τροφοδοσίας δεν είναι σχεδιασμένο για μηχανική καταπόνηση σε συνεχή λειτουργία.

- ▶ Η λειτουργία με ηλεκτρικό ρεύμα προτείνεται ως λύση μόνο βραχυπρόθεσμα, σε περίπτωση που η μπαταρία είναι εξαντλημένη.

1. Συνδέστε το φις σύνδεσης του μετασχηματιστή τροφοδοσίας με τη συσκευή στην υποδοχή της συσκευής (εικ. 2Ⓜ).
2. Βάλτε τον μετασχηματιστή τροφοδοσίας στην πρίζα (εικ. 2Ⓞ).
3. Με τον διακόπτη λειτουργίας ON/OFF ενεργοποιήστε τη συσκευή και μετά τη χρήση απενεργοποιήστε την (εικ. 3Ⓜ/Ⓞ).

Χειρισμός

Ρύθμιση μήκους κοπής

Με τη διάταξη ρύθμισης μήκους κοπής που είναι ενσωματωμένη στη μονάδα κοπής, μπορείτε να ρυθμίσετε το μήκος κοπής σε 5 θέσεις, από 0,7 mm ως 3 mm (εικ. 5).

Κοπή με προσαρτώμενες χτένες

Η συσκευή μπορεί να λειτουργήσει και με προσαρτώμενες χτένες.

- ▶ Φέρτε τη ρύθμιση του μήκους κοπής στη θέση 1 (εικ. 5), για να επιτευχθεί το προκαθορισμένο μήκος κοπής.



Οι προσαρτώμενες χτένες είναι προαιρετικά εξαρτήματα και μπορεί να διαφέρουν ανάλογα με το μοντέλο.

Τοποθέτηση / αφαίρεση της προσαρτώμενης χτένας

1. Σπρώξτε την προσαρτώμενη χτένα προς την κατεύθυνση του βέλους μέχρι τέρμα πάνω στη μονάδα κοπής (εικ. 6Ⓞ).
2. Η προσαρτώμενη χτένα μπορεί να αφαιρεθεί με ώθηση προς την κατεύθυνση του βέλους (εικ. 6Ⓞ).

Συντήρηση



Προειδοποίηση! Τραυματισμοί και υλικές ζημιές λόγω μη ενδεδειγμένου χειρισμού.

- ▶ Απενεργοποιήστε τη συσκευή και αποσυνδέστε την από την τροφοδοσία τάσης, προτού ξεκινήσετε τις εργασίες καθαρισμού και συντήρησης.

Καθαρισμός και φροντίδα



Κίνδυνος! Ηλεκτροπληξία λόγω εισχώρησης υγρού στη συσκευή.

- ▶ Μην βυθίζετε τη συσκευή στο νερό!
- ▶ Μην αφήνετε υγρασία να εισέλθει στο εσωτερικό της συσκευής.



Προσοχή! Βλάβες λόγω χρήσης διαβρωτικών χημικών καθαριστικών.

Η χρήση διαβρωτικών χημικών καθαριστικών ενδέχεται να προκαλέσει ζημιές στη συσκευή και τον πρόσθετο εξοπλισμό της.

- ▶ Ως εκ τούτου, μην χρησιμοποιείτε διαλυτικά και απορρυπαντικά σε σκόνη.
- ▶ Χρησιμοποιείτε αποκλειστικά το καθαριστικό και το λάδι μονάδας κοπής που συνιστώνται από τον κατασκευαστή.



- Εξαρτήματα μπορείτε να προμηθευτείτε από το εμπόριο.
- Ανταλλακτικά μπορείτε να προμηθευτείτε από το κέντρο σέρβις της εταιρείας μας.

- ▶ Αφαιρέστε την προσαρτώμενη χτένα (εικ. 6 Ⓞ) και ξεκομψώστε τη μονάδα κοπής από το περιβλήμα (εικ. 7 Ⓞ). Απομακρύνετε με τη βούρτσα καθαρισμού τις τριχές από το άνοιγμα του περιβλήματος και τη μονάδα κοπής (εικ. 8). Πατήστε επιπλέον και τον μοχλό καθαρισμού. Με τον τρόπο αυτό μπορούν να αφαιρεθούν εύκολα με τη βούρτσα καθαρισμού οι τριχές μεταξύ της χτένας και της λεπίδας κοπής (EASY CLEANING).
- ▶ Διατηρείτε πάντοτε καθαρές τις επαφές φόρτισης στη βάση φόρτισης και τη συσκευή.
- ▶ Καθαρίστε τη συσκευή μόνο με μαλακό και ενδοχοιμώδες ελαφρά υγρό πανί.
- ▶ Λιπαίνετε τη μονάδα κοπής με το ειδικό λάδι (εικ. 9).



- ▶ Για καλή και μακρόχρονη απόδοση κοπής είναι σημαντικό να λιπαίνετε συχνά τη μονάδα κοπής.
- ▶ Εάν μετά από μεγάλο διάστημα χρήσης η απόδοση κοπής μειωθεί παρά τον τακτικό καθαρισμό και τη λίπανση, τότε θα πρέπει να αντικατασταθεί η μονάδα κοπής.

Αντικατάσταση της μονάδας κοπής

1. Τραβήξτε τη μονάδα κοπής από το περιβλήμα προς την κατεύθυνση του βέλους (εικ. 7 Ⓞ). Αφαιρέστε τη μονάδα κοπής.
2. Για την επανατοποθέτηση, ακουμπήστε τη μονάδα κοπής με το άκιστρο στην υποδοχή του περιβλήματος και πιέστε την μέχρι να κουμπώσει στο περιβλήμα (εικ. 7 Ⓞ).

Επίλυση προβλημάτων

Η μονάδα κοπής δεν κόβει καλά ή μαδάει

Αιτία: Η μονάδα κοπής είναι βρώμικη ή έχει υποστεί φθορά.

- ▶ Καθαρίστε και λιπάνετε τη μονάδα κοπής. Σε περίπτωση που το πρόβλημα δεν αντιμετωπιστεί, αλλάξτε τη μονάδα κοπής.

Δερματικός τραυματισμός

Αιτία: Υπερβολική άσκηση πίεσης στο δέρμα.

- ▶ Ασκήστε λιγότερη πίεση όταν κόβετε κοντά στο δέρμα.

Αιτία: Φθαρμένη μονάδα κοπής.

- ▶ Ελέγξτε αν κατά τη χρήση έχουν υποστεί ζημιά τα άκρα της οδόντωσης και, εάν απαιτείται, αντικαταστήστε τη μονάδα κοπής.

Η διάρκεια λειτουργίας της μπαταρίας είναι πολύ σύντομη

Αιτία: Εάν η μονάδα κοπής είναι βρώμικη ή δεν έχει λιπανθεί, μειώνεται σημαντικά η διαθέσιμη διάρκεια λειτουργίας της μπαταρίας!

- ▶ Καθαρίστε και λιπάνετε τη μονάδα κοπής με προσοχή. Εάν η διάρκεια λειτουργίας της μπαταρίας συνεχίσει να είναι πολύ σύντομη, μάλλον πλησιάζει το τέλος της διάρκειας ζωής των μπαταριών.

Αιτία: Η ένδειξη στάθμης φόρτισης δεν είναι ακριβής.

- ▶ Αποφορτίστε πλήρως τη συσκευή και έπειτα φορτίστε την πάλι πλήρως με μια διαδικασία φόρτισης χωρίς διακοπή.

Η ένδειξη στάθμης φόρτισης δεν ανάβει

Αιτία: Η συσκευή δεν έχει τοποθετηθεί σωστά στη βάση φόρτισης.

- ▶ Βεβαιωθείτε ότι η συσκευή είναι σωστά τοποθετημένη στη βάση φόρτισης.

Αιτία: Η υποδοχή της συσκευής είναι βρώμικη.

- ▶ Καθαρίστε την υποδοχή της συσκευής.

Αιτία: Προβληματική τροφοδοσία τάσης.

- ▶ Βεβαιωθείτε για τη σωστή επαφή μεταξύ μετασχηματιστή τροφοδοσίας και πρίζας.
- ▶ Ελέγξτε μήπως το καλώδιο δικτύου παρουσιάζει φθορές.

Η ένδειξη ισχύος αναβοσβήνει με κόκκινο χρώμα

- ▶ Ελέγξτε αν η μονάδα κοπής είναι μπλοκαρισμένη και αν η λεπίδα μπορεί να κινηθεί. Ενεργοποιήστε και απενεργοποιήστε τη μηχανή. Εάν η ένδειξη ισχύος συνεχίζει να αναβοσβήνει, απευθυνθείτε στον εμπορικό σας αντιπρόσωπο ή σε ένα κέντρο σέρβις της WAHL.

Εάν δεν μπορείτε να αντιμετωπίσετε το πρόβλημα με τη βοήθεια αυτών των υποδείξεων, απευθυνθείτε στα κέντρα σέρβις της εταιρείας μας.

Σε καμία περίπτωση μην προσπαθήσετε να επισκευάσετε μόνοι σας τη συσκευή!

Απόρριψη



Προσοχή! Ζημίες στο περιβάλλον σε περίπτωση ακατάλληλης απόρριψης.

- ▶ Αποφορτίστε τις μπαταρίες πριν από την απόρριψη!
- ▶ Η προσήκουσα απόρριψη συμβάλλει στην προστασία του περιβάλλοντος και αποτρέπει την εμφάνιση πιθανών βλαβερών επιδράσεων στον άνθρωπο και στο περιβάλλον.

Σε περίπτωση απόρριψης της συσκευής θα πρέπει να λαμβάνετε υπόψη τις σχετικές νομικές προδιαγραφές.

Πληροφορίες για την απόρριψη ηλεκτρικών και ηλεκτρονικών συσκευών εντός των ορίων της Ευρωπαϊκής Ένωσης:



Εντός της Ευρωπαϊκής Ένωσης, η απόρριψη συσκευών που λειτουργούν με ρεύμα προδιαγράφεται από εθνικούς κανονισμούς, οι οποίοι βασίζονται στην Ευρωπαϊκή Οδηγία 2012/19/ΕΚ σχετικά με τα απόβλητα ηλεκτρικού και ηλεκτρονικού εξοπλισμού (ΑΗΗΕ). Σύμφωνα με την παραπάνω οδηγία, δεν επιτρέπεται η απόρριψη της συσκευής από τις τοπικές υπηρεσίες αποκομιδής ή με τα οικιακά απορρίμματα. Η συσκευή παραλαμβάνεται χωρίς επιπλέον επιβάρυνση από τις κοινοτικές υπηρεσίες συλλογής απορριμμάτων ή ανακύκλωσης. Η συσκευασία του προϊόντος είναι κατασκευασμένη από ανακυκλώσιμα υλικά. Απορρίψτε τη με τρόπο φιλικό προς το περιβάλλον και παραδώστε την για ανακύκλωση.

تعليمات عامة للاستخدام

معلومات متعلقة باستخدام تعليمات الأمان ودليل الاستعمال

- ◀ بالإضافة إلى دليل الاستعمال هذا عليك مراعاة تعليمات الأمان المنفصلة وكذلك جميع الأوراق الإرشادية المرفقة.
- ◀ يجب قراءة تعليمات الأمان ودليل الاستعمال بشكل كلي واستيعاب كافة مضامينه قبل الشروع في استخدام الجهاز لأول مرة.
- ◀ اعتبر كلاً من تعليمات الأمان ودليل الاستعمال هذا كجزء من المنتج واحتفظ به بشكل جيد في مكان يسهل الوصول إليه.
- ◀ يمكنك طلب الحصول على تعليمات الأمان ودليل الاستعمال من مراكز الخدمة التابعة لنا في صورة ملف PDF. يمكنك كذلك طلب إعلان المطابقة لتوجيهات الاتحاد الأوروبي باللغات الرسمية الأخرى للاتحاد الأوروبي من مراكز الخدمة التابعة لنا.
- ◀ في حالة تسليم الجهاز لجهات ثالثة، يرجى تسليم تعليمات الأمان ودليل الاستعمال مع الجهاز.

شرح الرموز والإرشادات

تستخدم الرموز والكلمات التنبيهية التالية في دليل التشغيل هذا أو على الآلة أو العبوة.

خطر



يمكن أن يؤدي الخطر الناجم عن الصعقات الكهربائية إلى التعرض لإصابات خطيرة أو الوفاة.

خطر



يمكن أن يؤدي خطر الانفجار إلى التعرض لإصابات خطيرة أو الوفاة.

خطر



خطر عند استخدام مواد قابلة للاشتعال. يمكن أن يؤدي اشتعال النار إلى التعرض لإصابات خطيرة أو الوفاة.

تحذير



تحذير من احتمال وقوع إصابات جسدية أو وجود أخطار صحية.

تنبيه



تنبيه لإمكانية حصول أضرار مادية.



تنبيه مرفق بمعلومات ونصائح هامة.

يتطلب الأمر هنا اتخاذ إجراء معين.

1. نَفِّذ الإجراءات وفق التسلسل المقترح.

2.

3.

وصف المنتج

أسماء الأجزاء المكونة (الرسم التوضيحي رقم 1)

A طاقم قص الشعر

B زر تشغيل/إيقاف

C مؤشر سعة البطارية

D قاعدة الشحن

E تعديل طول القص

F مدخل الجهاز للربط بالتيار

G مأخذ قاعدة الشحن

H رأس مخصص لضبط طول الشعر، 1.5 مم*

I رأس مخصص لضبط طول الشعر، 3 مم*

J رأس مخصص لضبط طول الشعر، 4.5 مم*

K رأس مخصص لضبط طول الشعر، 6 مم*

L رأس مخصص لضبط طول الشعر، 9 مم*

M رأس مخصص لضبط طول الشعر، 12 مم*

N رأس مخصص لضبط طول الشعر، 18 مم*

O رأس مخصص لضبط طول الشعر، 25 مم*

P وحدة التغذية الكهربائية

Q قاييس وحدة التغذية

R فرشاة تنظيف

S زيت مخصص لشفرة القص

* إن الرؤوس المخصصة لضبط طول الشعر عبارة عن ملحقات اختيارية قد تختلف من طراز لآخر.

البيانات التقنية

جهاز يدوي

آلية التشغيل:

محرك تيار مستمر

بطارية:

بطارية ليثيوم أيون

وقت شحن البطارية:

حوالي 80 دقيقة تقريباً

مدة خدمة البطارية:

حتى 120 دقيقة

الأبعاد:

(الطول)×(العرض)×(الارتفاع):

51x48x178 مم

الوزن:

275 غرام تقريباً

مستوى انبعاث الضوضاء:

63 ديسيبل (A) بحد أقصى على

مسافة 25 سم

> 2.5 م/بث²

الاهتزاز:

قاعدة الشحن

الأبعاد

مع الملحقات

(العرض)×(العمق)×(الارتفاع):

67x89x59 مم

الوزن:

91 جرام تقريباً

وحدة التغذية الكهربائية

الطراز:

مهايي 6000

استهلاك القدرة:

12 واط بحد أقصى

فولتية التشغيل:

100 - 240 فولت / 60/50 هرتز

ظروف التشغيل

البيئة المحيطة:

0 إلى +40 درجة مئوية

يتوفر هذا الجهاز على حماية عازلة ولا يصدر أي ضوضاء لاسلكية. تتطابق مواصفات هذا الجهاز مع معايير وتعليمات الاتحاد الأوروبي المتعلقة بالتوافق الكهرومغناطيسي EU/30/2014 والفولتية المنخفضة EG/42/2006.

استعمال الجهاز

التحضير

1. أدخل قابس وحدة التغذية الكهربائية في مأخذ الجهاز (الرسم التوضيحي ②).
2. أدخل وحدة التغذية في مصدر الكهرباء الحائطي (الرسم التوضيحي ②).
3. شغل الجهاز من خلال الضغط على مفتاح التشغيل/الإيقاف، ثم قم بإيقافه بعد الانتهاء من الاستخدام (الرسم التوضيحي ③/④).

احتفظ بمواد تغليف الجهاز لنقل الجهاز أو الاحتفاظ به بشكل آمن في وقت لاحق.

- تأكد من عدم نقصان أي شيء في محتويات التسليم.
- افحص كافة الأجزاء للتأكد من عدم وجود أية أضرار ناجمة عن النقل.

الاستخدام

تعديل مستوى القص

تتوفر شفرة القصعة على أداة لتعديل طول القص وفق 5 مستويات مختلفة تتراوح بين 0,7 مم و 3 ملميمترات (الرسم التوضيحي 5).

الحلاقة باستعمال الرؤوس المخصصة لضبط مستوى طول الشعر

يمكنك أيضاً استعمال جهاز الحلاقة مع الرؤوس المخصصة لضبط مستوى طول الشعر.

- للحصول على مستوى القص المطلوب، اضبط أداة تعديل مستوى القص على الوضع رقم 1 (الصورة التوضيحية 5).

إن الرؤوس المخصصة لضبط طول الشعر عبارة عن ملحقات اختيارية قد تختلف من طراز لآخر.

تركيب / إزالة الرأس المخصص لضبط طول الشعر

1. قم بدفع الرأس المخصص لضبط طول الشعر فوق شفرة القص باتجاه السهم إلى أن يستقر في مكانه (الصورة ⑥).
2. يمكنك إزالة الرأس المخصص لضبط طول الشعر فيما بعد من خلال سحب باتجاه السهم (الصورة التوضيحية ⑥).

الصيانة

تحذيراً! خطر الإصابة وحوادث أضرار مادية نتيجة الاستخدام غير اللائق.

- أطفئ الجهاز قبل بدء أي أعمال نظافة أو صيانة وافصله عن التيار الكهربائي.

التنظيف والصيانة

خطراً! صعقات كهربائية ناجمة عن تسرب السوائل.

- لا تغطس الجهاز في الماء!
- احرص على عدم تسرب أي سوائل إلى داخل الجهاز.

تنبيه! أضرار ناجمة عن مواد كيميائية قوية.

- استخدام المواد الكيميائية القوية قد يؤدي إلى إلحاق أضرار بالجهاز وملحقته.
- لا تستعمل أي مواد مذيبة أو مصفرة.
- لا تستخدم سوى مواد التنظيف وزبوت شفرات القص التي ينصح المصانع باستعمالها.

- يمكنك الحصول على الأجزاء الملحقة من التجار التابعين لنا.
- يمكنك الحصول على قطع الغيار من مركز الخدمة خاصتنا.

قم بإزالة الرأس المخصص لضبط مستوى طول الشعر (الرسم التوضيحي رقم ⑥) قم بإدارة شفرة القص لإخراجها من الغطاء الخارجي إلى أسفل (الرسم التوضيحي رقم ⑦).

التنظيف لإزالة بقايا الشعر من فتحات الغطاء الخارجي للألة ومن شفرة القص (الرسم التوضيحي رقم 8). اضغط أيضاً على عتلة التنظيف. هذه العملية تسمح بإزالة بقايا الشعر المتواجدة بين مشط وشفرة القص بكل سهولة وبواسطة فرشاة التنظيف الملحقة (EASY CLEANING).

حافظ على نظافة أسنان الشحن الموجودة بقاعدة الشحن والموجودة بالجهاز بشكل دائم.

لا تستعمل في مسح الجهاز إلا قطعة قماش ناعمة ورطبة قليلاً فقط.

الأمان

تنبيه! أضرار ناجمة عن إمداد فولتية خاطئة.

- احرص على ألا يتم تشغيل الجهاز إلا بقيمة الجهد المذكورة على لوحة الهوية.

شحن البطارية

1. أدخل قابس وحدة التغذية الكهربائية في مأخذ قاعدة الشحن (الرسم التوضيحي ④).

- يمكنك أيضاً شحن الجهاز من خلال ربطه مباشرةً بالتيار الكهربائي بواسطة وحدة التغذية الكهربائية (الرسم التوضيحي ②/③).
- يتوفر الجهاز على نظام شحن ذكي يحول دون شحن البطارية بشكل مفرط.

2. أدخل وحدة التغذية في مصدر الكهرباء الحائطي (الرسم التوضيحي ④).

3. قم بإيقاف الجهاز من خلال الضغط على مفتاح التشغيل/الإيقاف (الرسم التوضيحي رقم ③).

4. ضع الجهاز على قاعدة الشحن (الرسم التوضيحي 4) أو قم بوضعه مباشرة مع وحدة التغذية الكهربائية (الرسم التوضيحي ②/③).

- أثناء عملية الشحن سيومض مؤشر سعة الشحن ببطء باللون الأخضر. إذا كانت البطارية مشحونة بالكامل سيضيء مؤشر سعة الشحن بشكل ثابت باللون الأخضر.
- سوف ينطفئ المؤشر بعد مرور حوالي 30 ثانية على إزالة الجهاز من قاعدة الشحن. (تمت توفير الشحن).

التشغيل بالبطارية

1. شغل الجهاز من خلال الضغط على مفتاح التشغيل/الإيقاف، ثم قم بإيقافه بعد الانتهاء من الاستخدام (الرسم التوضيحي ③/④).

- سوف يطفئ المؤشر بعد مرور حوالي 15 ثانية على إيقاف الجهاز (تمت توفير الطاقة).
- يمكنك الإطلاع على مستوى شحن البطارية من خلال مؤشر الطاقة المتبقية:
- يضيء أخضر ثابت $100\% - 20\%$
- يوميض باللون الأخضر بشكل سريع $20\% - 5\%$
- يضيء باللون الأحمر بشكل ثابت $5\% - 0\%$
- عند فراغ البطارية تعلق البطارية بشكل اللي.
- يؤثر عدم الاعتناء الكافي بالشفرة سلبياً على مدة استعمالها.

التشغيل بالكهرباء

تنبيه! الأضرار الناجمة عن استخدام آلة الحلاقة مع الربط الدائم بوحدة التغذية الكهربائية (التشغيل بالتيار الكهربائي).

استخدام آلة الحلاقة برابطها دائماً بوحدة التغذية الكهربائية (التشغيل بالتيار الكهربائي) غير متاح. سلك التوصيل الكهربائي الخاص بوحدة التغذية الكهربائية غير مصمم لتحمل التشغيل المستمر للألة.

- ينصح باستخدام التشغيل بالكهرباء لفترة قصيرة، في حالة فراغ شحن البطارية.

التخلص من الجهاز

تنبيه! إمكانية حدوث أضرار ببنية في حالة عدم التخلص من الجهاز بشكل سليم.

- ◀ احرص على إفراغ شحنة البطارية قبل التخلص منها!
- ◀ التخلص من الجهاز بشكل مناسب يحافظ على البيئة ويحول دون تعرض الإنسان والبيئة لأي أضرار محتملة.

عند التخلص من الأجهزة الكهربائية غير المستعملة، احرص على احترام المتعضيات القانونية الجاري بها العمل.

معلومات خاصة بالتخلص من الأجهزة الكهربائية والإلكترونية في الاتحاد الأوروبي:



يخضع التخلص من الأجهزة الكهربائية داخل الاتحاد الأوروبي لمجموعة من القوانين المحلية التي تركز على التوجيه الأوروبي 2012/19/EC الخاص بالأجهزة الكهربائية والإلكترونية العتيقة. ويحظر هذا التوجيه رمي الجهاز مع النفايات البلدية أو المنزلية. يمكنك التخلص مجاناً من الجهاز بوحدة من نقاط جمع الأجهزة التابعة للبلدية أو بمرکز من مراكز إعادة تدوير النفايات. يتشكل تغليف الجهاز من مواد قابلة لإعادة التدوير. يرجى التخلص من هذه المواد بشكل يتوافق مع معايير البيئة وأخذها إلى مراكز إعادة التدوير.

◀ استخدم زيت شفرات القص لتزيت طقم القص (الرسم التوضيحي رقم 9).

- ◀ من المهم أن تقوم بتزيت طقم قص الشعر بشكل منتظم لضمان جودة قص عالية لمدة طويلة.
- ◀ قم بتغيير طقم القص إذا لاحظت أن أداءه قد تراجع بعد مدة استعمال طويلة رغم تنظيفه و تزويته بشكل منتظم.

استبدال شفرة القص

1. اضغط على شفرة قص الشعر في الاتجاه المعاكس لغطاء الجهاز (الرسم التوضيحي رقم 7). أفضل شفرة قص الشعر عن الجهاز.
2. لإعادة شفرة القص وضعها الأصلي، قم بتثبيت المشبك الخطافي بفتحة التثبيت المتواجدة بالغطاء الخارجي واضغط على الشفرة إلى أن يستقر وضعها بالجهاز (الرسم التوضيحي رقم 7).

معالجة المشاكل

شفرة القص لا تقص بشكل جيد أو تشد الشعر

- السبب: شفرة القص متسخة أو متآكلة.
- ◀ قم بتنظيف وتزيت طقم القص. وإذا لم تحل المشكلة بهذه الطريقة قم باستبدال شفرة القص.

إصابة البشرة

- السبب: الضغط الممارس على البشرة كبير جداً.
- ◀ قلص الضغط عند القص بالقرب من الجلد.

السبب: شفرة القص تالفة.

- ◀ تأكد من عدم تلف أطراف الأسنان عند الاستخدام واستبدل شفرة القص إذا اقتضى الأمر ذلك.

مدة خدمة البطارية قصيرة جداً

- السبب: يؤدي استخدام شفرة قص متسخة وغير مزيّنة إلى تقصير مدة خدمة البطارية بشكل كبير!
- ◀ قم بتنظيف وتزيت الشفرة بشكل جيد. في حالة انخفاض مدة خدمة البطارية بشكل حاد، فإن ذلك قد يعزى إلى اقتراب انتهاء عمر البطارية.

السبب: مؤشر الطاقة المتبقية غير دقيق

- ◀ قم بتفريغ شحن الجهاز تماماً وقم بإعادة شحنه بالكامل مرة أخرى بدون انقطاع.

مؤشر الطاقة المتبقية لا يضيء

- السبب: الجهاز غير موضوع بشكل صحيح على قاعدة الشحن.
- ◀ تأكد من أن الجهاز موضوع بشكل جيد على قاعدة الشحن.

السبب: مدخل الجهاز متسخ.

- ◀ قم بتنظيف مدخل الجهاز.

السبب: خلل بالتغذية الكهربائية.

- ◀ تأكد من سلامة الربط بين وحدة التغذية ومصدر التيار الكهربائي.
- ◀ افحص كبل التيار الكهربائي للتأكد من سلامته.

يومض مؤشر السعة باللون الأحمر

- ◀ تأكد من أن شفرة القص ليست مسدودة وأن الشفرة تتحرك. قم بتشغيل الماكينة وإيقاف تشغيلها. في حالة وميض مؤشر السعة مرة أخرى، يرجى التوجه إلى التاجر المتخصص أو إلى أحد مراكز خدمة WAHL.

في حالة عدم تمكلك من إزالة الخلل رغم اتباع هذه الإرشادات، يرجى الاتصال بمرکز خدمة الزبائن التابع لنا. لا تحاول أبداً إصلاح الجهاز بنفسك!



